

## КОЛОНА

## ПРОФЕСИОНАЛНА СЕРИЯ



Вносител и сервис за климатична техника КОБЕ

КМФ- А5/AR И КМФ-Н А5/AR					
ТРИФАЗНО ЗАХРАНВАНЕ					
ЧЕТИРИПЪТНА КАСЕТА	Модел вътрешно тяло		KMF-56A6A5/AR	KMF-H60A5/AR	
	Модел външно тяло		KMF-56A6A5/AR	KMF-H60A5/AR	
Система	Режим на работа		-	ТЕРМОПОМПА	
	Капацитет	Охлаждане	kW	14,00	15,20
		Отопление	kW	15,00	16,70
		Отопление при -7°C	kW	-	-
	Енергийна Ефективност	Номинал охлаждане	EER	3,01	3,28
		Номинал отопление	COP	3,00	3,70
		Отопление при -7°C	COP	-	-
		Сезонна ефективност	SEER (Клас)	-	-
	Тръбни връзки	Тръба течна фаза	Ф, mm	9,52	9,52
		Тръба газова фаза	Ф, mm	19,05	19,05
Макс. Дължина		m	50	20	
Макс. Денивелация		m	5	10	
Вътрешно тяло	Шум	Налягане   В/С/Н	dB(A)	57	52/39
	Размери	Тегло	kg	61	58
		Размер тяло (ШxВxД)	mm	600x1868x313	560x1910x360
	Нагревател	Ел. Мощност	kW	2,00	3,00
Функция Авторестарт			-	ДА	ДА
Външно тяло	Захранване		Ф, #, V, Hz	3,380-415V,50	3,380-415V,50
	Компресор	Тип	-	Highly (HITACHI)	Panasonic SCROLL
		Шум	Налягане   Охл./Отопл.	dB(A)	67
	Размери	Тегло	kg	95	105
		Размер (ШxВxД)	mm	970x1237x345	945x1255x340
	Температурен диапазон	Охлаждане	°C	16~43	16~43
Отопление		°C	-15~24	-15~24	
Поддържане на складови наличности VAR/SOF			-	ДА/ДА	ДА/ДА
Брой комплекти на 2 палета			-	4	2
Цена за система с включен ДДС			лв	2679,00	2979,00



KMF-56A6A/AR



KMF-H60A5/AR



KMF-56A6A5/AR



KMF-H60A5/AR

ВСИЧКИ МОДЕЛИ ОТ ГАМАТА НА КОБЕ СА С ПЪЛНА ГАРАНЦИЯ 24 МЕСЕЦА БЕЗ ЗАДЪЛЖИТЕЛНИ ПРОФИЛАКТИКИ

## ЧЕТИРИПЪТНА КАСЕТА

ПРОФЕСИОНАЛНА СЕРИЯ



Вносител и сервиз за климатична техника КОБЕ

**ТРИФАЗНО ЗАХРАНВАНЕ**

**КМС-HR1 / KMD-HR1**

ЧЕТИРИПЪТНА КАСЕТА		Модел вътрешно тяло	КМС-60HR1
		Модел външно тяло	KMD-60HR1
Система	Режим на работа	-	ТЕРМОПОМПА
	Капацитет	Охлаждане	kW 14,00
		Отопление	kW 15,40
		Отопление при -7°C	kW 10,69
	Енергийна Ефективност	Номинал охлаждане	EER 2,80
		Номинал отопление	COP 2,93
		Отопление при -7°C	COP 2,58
		Сезонна ефективност	SEER (Клас) - SCOP (Клас) -
	Тръбни връзки	Тръба течна фаза	Ф, mm 9,52
		Тръба газова фаза	Ф, mm 19,05
Макс. Дължина		m 20	
Макс. Денивелация		m 10	
Вътрешно тяло	Шум	Налягане В/С/Н dB(A) 52/39	
	Размери	Тегло kg 28	
		Размер тяло (ШxВxД) mm 840x840x285	
	Размер панел (ШxВxД) mm 950x950x50		
Дренажна помпа - максимален стълб	mm 1200		
Външно тяло	Захранване	Ф, #, V, Hz 3,380-415V,50	
	Компресор	Тип -	SCROLL (Panasonic)
	Шум	Налягане Охл./Отопл. dB(A) 60	
	Размери	Тегло kg 99	
		Размер (ШxВxД) mm 911x1335x400	
	Температурен диапазон	Охлаждане °C 16~43	
Отопление °C -15~24			
Поддържане на складови наличности VAR/SOF	-	ДА/ДА	
Брой комплекти на 1 палет	-	-	
Цена за система с БЕЗЖИЧНО ДУ с включен ДДС	лв	2979,00	

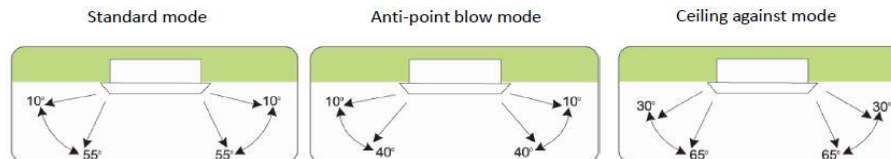
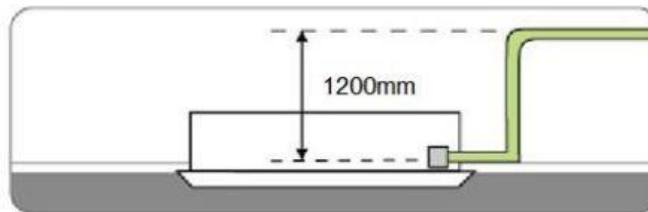
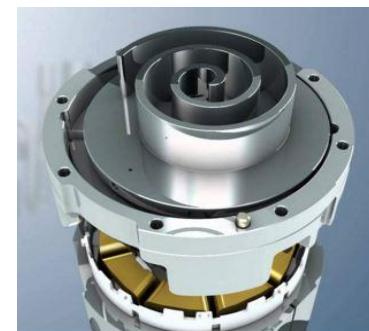

KMD-60HR1

ВСИЧКИ МОДЕЛИ ОТ ГАМАТА НА КОБЕ СА С ПЪЛНА ГАРАНЦИЯ 24 МЕСЕЦА БЕЗ ЗАДЪЛЖИТЕЛНИ ПРОФИЛАКТИКИ

## ВИСОКОНАПОРЕН КАНАЛ

ПРОФЕСИОНАЛНА СЕРИЯ



Вносител и сервис за климатична техника КОБЕ

**ТРИФАЗНО ЗАХРАНВАНЕ**

**KMD-HR1 / KMD-HR1**

ВИСОКОНАПОРЕН КАНАЛ		Модел вътрешно тяло		KMD-60HR1	KMD-63HR1	
		Модел външно тяло		KMD-60HR1	KMD-60HR1	
Система	Режим на работа	-		ТЕРМОПОМПА	ТЕРМОПОМПА	
	Капацитет	Охлаждане	kW	14,00	16,20	
		Отопление	kW	15,23	17,60	
		Отопление при -7°C	kW	10,54	12,36	
	Енергийна Ефективност	Номинал охлаждане	EER	2,98	2,71	
		Номинал отопление	COP	2,81	2,89	
		Отопление при -7°C	COP	2,55	2,56	
		Сезонна ефективност	SEER (Клас)	-	-	
			SCOP (Клас)	-	-	
	Тръбни връзки	Тръба течна фаза	Ф, mm	9,52	9,52	
Тръба газова фаза		Ф, mm	19,05	19,05		
Макс. Дължина		m	20	20		
Макс. Денивелация		m	10	10		
Вътрешно тяло	Вентилатор	Дебит на въздух	m <sup>3</sup> /h	1460-2600	1460-2600	
		Вн статично налягане	Pa	64-160	64-160	
	Шум	Налягане В/С/Н	dB(A)	52/44	52/44	
	Размери	Тегло	kg	45	45	
Размер (ШxВxД)		mm	1175x610x370	1175x610x370		
Външно тяло	Захранване	Ф, #, V, Hz		3,380-415V,50	3,380-415V,50	
	Компресор	Тип	-	SCROLL (Panasonic)	SCROLL (Panasonic)	
	Шум	Налягане Охл./Отопл.	dB(A)		60	60
			kg		99	99
	Размери	Тегло	kg		99	99
		Размер (ШxВxД)	mm		911x1335x400	911x1335x400
Температурен диапазон	Охлаждане	°C		16~43	16~43	
	Отопление	°C		-15~24	-15~24	
Поддръжане на складови наличности VAR/SOF				ДА/ДА	ДА/ДА	
Брой комплекти на 1 палет				1	1	
Цена за система с ЖИЧНО ДУ с включен ДДС		лв		2799,00	3199,00	

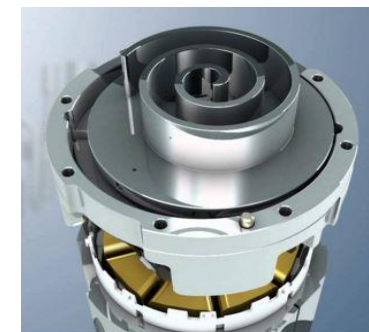

KMD-60/63HR1

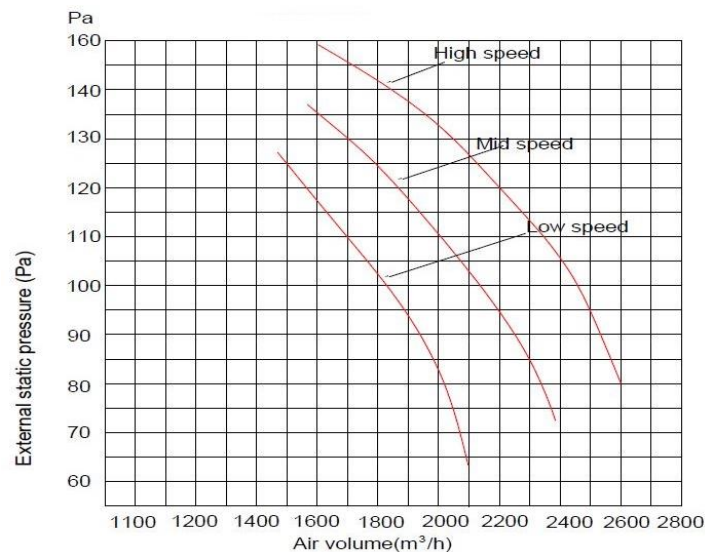

KMD-60/63HR1

ВСИЧКИ МОДЕЛИ ОТ ГАМАТА НА КОБЕ СА С ПЪЛНА ГАРАНЦИЯ 24 МЕСЕЦА БЕЗ ЗАДЪЛЖИТЕЛНИ ПРОФИЛАКТИКИ

## ВИСОКОНАПОРЕН КАНАЛ

ПРОФЕСИОНАЛНА СЕРИЯ



Вносител и сервиз за климатична техника КОБЕ

**ТРИФАЗНО ЗАХРАНВАНЕ**

**СТНi-HR1 / СОТ-HR1**

ВИСОКОНАПОРЕН КАНАЛ	Модел вътрешно тяло	СТНi-96HR1		
	Модел външно тяло	СОТ-96HR1		
Система	Режим на работа	-	ТЕРМОПОМПА	
	Капацитет	Охлаждане	kW	28,13
		Отопление	kW	30,76
		Отопление при -7°C	kW	-
	Енергийна Ефективност	Номинал охлаждане	EER	2,36
		Номинал отопление	COP	2,64
		Отопление при -7°C	COP	-
		Сезонна ефективност	SEER (Клас)	-
	Тръбни връзки		SCOP (Клас)	-
		Тръба течна фаза	Ф, mm	9,52*2
Тръба газова фаза		Ф, mm	19,05*2	
Макс. Дължина		m	50	
Макс. Денивелация		m	20	
Вътрешно тяло	Вентилатор	Дебит на въздух	m <sup>3</sup> /h 3300-4400	
		Вн статично налягане	Pa 80-200	
	Шум	Налягане В/С/Н	dB(A) 55/45	
	Размери	Тегло	kg	100
Размер (ШxВxД)		mm	1440x448x811	
Външно тяло	Захранване	Ф, #, V, Hz	3,380-415V,50	
	Компресор	Тип	- SCROLL (Sanyo)	
	Шум	Налягане	Охл./Отопл.	dB(A) 60
		Тегло	kg	194
	Размери	Размер (ШxВxД)	mm	970x1620x765
	Температурен диапазон	Охлаждане	°C	16~43
		Отопление	°C	-15~24
Поддържане на складови наличности VAR/SOF	-	-	ДА/НЕ	
Брой комплекти на 2 палета	-	-	1	
Цена за система с ЖИЧНО ДУ с включен ДДС	лв		6999,00	



СТНi-96HR1

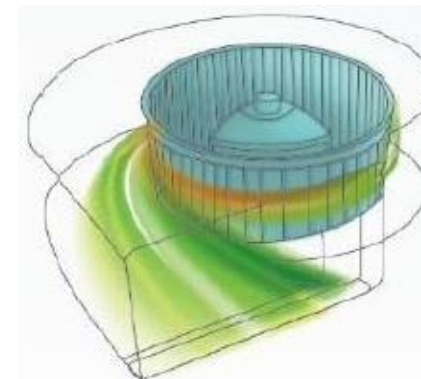
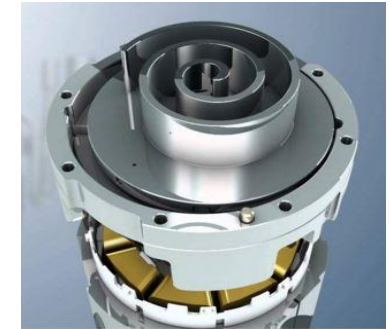

СОТ-96HR1

ВСИЧКИ МОДЕЛИ ОТ ГАМАТА НА КОБЕ СА С ПЪЛНА ГАРАНЦИЯ 24 МЕСЕЦА БЕЗ ЗАДЪЛЖИТЕЛНИ ПРОФИЛАКТИКИ

СТЕНЕН

БИТОВА СЕРИЯ



Вносител и сервис за климатична техника КОБЕ

KMG-V3A-A/P				
ЧЕТИРИПЪТНА КАСЕТА	Модел вътрешно тяло		KMG-13V3A-A	KMG-21V3A-P
	Модел външно тяло		KMG-13V3A-A	KMG-21V3A-P
Система	Режим на работа		-	ТЕРМОПОМПА
	Капацитет	Охлаждане	kW	3,20 (1,80-3,50)
		Отопление	kW	2,80 (1,60-3,40)
		Отопление при -7°C	kW	2,80
	Енергийна Ефективност	Номинал охлаждане	EER	-
		Номинал отопление	COP	-
		Отопление при -7°C	COP	-
		Сезонна ефективност	SEER (Клас)	6,00 A++
	Тръбни връзки	Тръба течна фаза	Ф, mm	6,35
		Тръба газова фаза	Ф, mm	9,52
Макс. Дължина		m	15	
Макс. Денивелация		m	5	
Вътрешно тяло	Шум	Налягане В/С/Н dB(A)	39/30	
	Размери	Тегло	kg	
		Размер тяло (ШxВxД)	mm	
	Нагревател	Ел. Мощност	kW	
Функция Авторестарт		-	ДА	
Външно тяло	Захранване		Ф, #, V, Hz	2, 220-240V,50
	Компресор	Тип		-
		Налягане Охл./Отопл.		dB(A)
	Размери	Тегло		kg
		Размер (ШxВxД)		mm
	Температурен диапазон	Охлаждане		°C
Отопление		°C		
Поддържане на складови наличности VAR/SOF		-	ДА/ДА	
Брой комплекти на 1 палет		-	6	
Цена за система с включен ДДС		лв	699,00	



KMG-V3A

ВСИЧКИ МОДЕЛИ ОТ ГАМАТА НА КОБЕ СА С ПЪЛНА ГАРАНЦИЯ 24 МЕСЕЦА БЕЗ ЗАДЪЛЖИТЕЛНИ ПРОФИЛАКТИКИ

СТЕНЕН

БИТОВА СЕРИЯ



Вносител и сервис за климатична техника КОБЕ

КМГ-Н3А					
ЧЕТИРИПЪТНА КАСЕТА	Модел вътрешно тяло		КМГ-18Н3А		
	Модел външно тяло		КМГ-18Н3А		
Система	Режим на работа		-	ТЕРМОПОМПА	
	Капацитет	Охлаждане	kW	5,10	
		Отопление	kW	5,50	
		Отопление при -7°C	kW	-	
	Енергийна Ефективност	Номинал охлаждане	EER	3,21	
		Номинал отопление	COP	3,44	
		Отопление при -7°C	COP	-	
		Сезонна ефективност	SEER (Клас)	-	
	Тръбни връзки		SCOP (Клас)	-	
		Тръба течна фаза	Ф, mm	6,35	
Тръба газова фаза		Ф, mm	12,70		
Макс. Дължина		m	15		
Вътрешно тяло	Макс. Денивелация	m	5		
	Шум	Налягане	В/С/Н	dB(A)	46/42
		Тегло		kg	13
	Размери	Размер тяло (ШxВxД)		mm	900x292x215
		Нагревател		Ел. Мощност	kW
Функция Авторестарт			-	ДА	
Външно тяло	Захранване		Ф, #, V, Hz	2, 220-240V,50	
	Компресор	Тип		-	GMCC (Toshiba)
		Налягане	Охл./Отопл.	dB(A)	55
	Размери	Тегло		kg	38
		Размер (ШxВxД)		mm	850x605x295
	Температурен диапазон	Охлаждане		°C	16~43
Отопление		°C	-15~24		
Поддържане на складови наличности VAR/SOF			-	ДА/ДА	
Брой комплекти на 1 палет			-	6	
Цена за система с включен ДДС			лв	869,00	



КМГ-18Н3А

ВСИЧКИ МОДЕЛИ ОТ ГАМАТА НА КОБЕ СА С ПЪЛНА ГАРАНЦИЯ 24 МЕСЕЦА БЕЗ ЗАДЪЛЖИТЕЛНИ ПРОФИЛАКТИКИ