



# SAMSUNG

## ВЪПРОСИ ИЛИ КОМЕНТАРИ?

ДЪРЖАВА	ОБАДЕТЕ СЕ	ИЛИ НИ ПОСЕТЕТЕ ОНЛАЙН НА АДРЕС
UK	0330 SAMSUNG (7267864)	<a href="http://www.samsung.com/uk/support">www.samsung.com/uk/support</a>
EIRE	0818 717100	<a href="http://www.samsung.com/ie/support">www.samsung.com/ie/support</a>
GERMANY	0180 6 SAMSUNG bzw. 0180 6 7267864* [*0,20 €/Anruf aus dem dt. Festnetz, aus dem Mobilfunk max. 0,60 €/Anruf] [HHP] 0180 6 M SAMSUNG bzw. 0180 6 67267864* [*0,20 €/Anruf aus dem dt. Festnetz, aus dem Mobilfunk max. 0,60 €/Anruf]	<a href="http://www.samsung.com/de/support">www.samsung.com/de/support</a>
FRANCE	01 48 63 00 00	<a href="http://www.samsung.com/fr/support">www.samsung.com/fr/support</a>
ITALIA	800-SAMSUNG (800.7267864)	<a href="http://www.samsung.com/it/support">www.samsung.com/it/support</a>
SPAIN	0034902172678 [HHP] 0034902167267	<a href="http://www.samsung.com/es/support">www.samsung.com/es/support</a>
PORTUGAL	808 20 7267	<a href="http://www.samsung.com/pt/support">www.samsung.com/pt/support</a>
LUXEMBURG	261 03 710	<a href="http://www.samsung.com/be_fr/support">www.samsung.com/be_fr/support</a>
NETHERLANDS	0900-SAMSUNG (0900-7267864) (€ 0,10/Min)	<a href="http://www.samsung.com/nl/support">www.samsung.com/nl/support</a>
BELGIUM	02-201-24-18	<a href="http://www.samsung.com/be/support">www.samsung.com/be/support</a> (Dutch) <a href="http://www.samsung.com/be_fr/support">www.samsung.com/be_fr/support</a> (French)
NORWAY	815 56480	<a href="http://www.samsung.com/no/support">www.samsung.com/no/support</a>
DENMARK	70 70 19 70	<a href="http://www.samsung.com/dk/support">www.samsung.com/dk/support</a>
FINLAND	030-6227 515	<a href="http://www.samsung.com/fi/support">www.samsung.com/fi/support</a>
SWEDEN	0771 726 7864 (0771-SAMSUNG)	<a href="http://www.samsung.com/se/support">www.samsung.com/se/support</a>
POLAND	801-172-678* lub +48 22 607-93-33* Dedykowana infolinia do obsługi zapytań dotyczących telefonów komórkowych: 801-672-678* lub +48 22 607-93-33* * (koszt połączenia według taryfy operatora)	<a href="http://www.samsung.com/pl/support">www.samsung.com/pl/support</a>
HUNGARY	0680SAMSUNG (0680-726-786) 0680PREMIUM (0680-773-648)	<a href="http://www.samsung.com/hu/support">www.samsung.com/hu/support</a>
AUSTRIA	0800-SAMSUNG (0800-7267864) [Only for Premium HA] 0800-366661 [Only for Dealers] 0810-112233	<a href="http://www.samsung.com/at/support">www.samsung.com/at/support</a>
SWITZERLAND	0800 726 78 64 (0800-SAMSUNG)	<a href="http://www.samsung.com/ch/support">www.samsung.com/ch/support</a> (German) <a href="http://www.samsung.com/ch_fr/support">www.samsung.com/ch_fr/support</a> (French)
CZECH	800 - SAMSUNG (800-726786)	<a href="http://www.samsung.com/cz/support">www.samsung.com/cz/support</a>
SLOVAKIA	0800 - SAMSUNG (0800-726 786)	<a href="http://www.samsung.com/sk/support">www.samsung.com/sk/support</a>
CROATIA	072 726 786	<a href="http://www.samsung.com/hr/support">www.samsung.com/hr/support</a>
BOSNIA	055 233 999	<a href="http://www.samsung.com/support">www.samsung.com/support</a>
MONTENEGRO	020 405 888	<a href="http://www.samsung.com/support">www.samsung.com/support</a>
SLOVENIA	080 697 267 (brezplačna številka)	<a href="http://www.samsung.com/si">www.samsung.com/si</a>
SERBIA	011 321 6899	<a href="http://www.samsung.com/rs/support">www.samsung.com/rs/support</a>
BULGARIA	*3000 Цена в мрежата 0800 111 31 , Безплатна телефонна линия	<a href="http://www.samsung.com/bg/support">www.samsung.com/bg/support</a>
ROMANIA	*8000 (apel in retea) 08008-726-78-64 (08008-SAMSUNG) Apel GRATUIT	<a href="http://www.samsung.com/ro/support">www.samsung.com/ro/support</a>
CYPRUS	8009 4000 only from landline, toll free	<a href="http://www.samsung.com/gr/support">www.samsung.com/gr/support</a>
GREECE	80111-SAMSUNG (80111 726 7864) only from land line (+30) 210 6897691 from mobile and land line	
LITHUANIA	8-800-77777	<a href="http://www.samsung.com/lt/support">www.samsung.com/lt/support</a>
LATVIA	8000-7267	<a href="http://www.samsung.com/lv/support">www.samsung.com/lv/support</a>
ESTONIA	800-7267	<a href="http://www.samsung.com/ee/support">www.samsung.com/ee/support</a>





# Климатик

---

## Ръководство за потребителя

AR\*\*HS/JS\*\*

---

- Благодарим ви, че закупихте този климатик на Samsung.
- Преди работа с този уред, моля, прочетете внимателно това ръководство за потребителя и го запазете за бъдещи справки.



**SAMSUNG**





# Съдържание

---

<b>Информация за безопасност</b>	<b>4</b>
Информация за безопасност	4
<b>Общ преглед</b>	<b>12</b>
Преглед на вътрешното тяло	12
Дисплей	
Преглед на дистанционното управление	13
Поставяне на батериите	
Работа с дистанционното управление	14
Режими на работа	
Контрол на температурата	
Контрол на скоростта на вентилатора	
Контрол на посоката на въздушния поток	
Свервяване на часа	
<b>Интелигентни функции за мощност</b>	<b>16</b>
Работа в режим на охлаждане	16
Режим Cool	
Функция за охлаждане 2-Step	
Работа в режим на изсушаване	17
Режим Dry	
Работа в режим на пречистване на въздуха	18
Функцията Доктор за вируси	
Работа в режим на отопление	19
Режим Heat	
Лесни интелигентни функции	20
Режим Auto	
Режим Fan	
Функция Fast	
Функция Comfort	
Функция Звуков сигнал	
Функция Quiet	
Функция Дисплей за осветяване на дисплея	
Функция Wi-Fi (приложение Интелигентен климатик)	
<b>Функции за пестене на енергия</b>	<b>24</b>
Работа с пестене на енергия	24





Проверка на консумацията на енергия

Функция Single user

Функция за включване/изключване с таймер

Функция good'sleep

## Почистване и поддръжка

28

Бързо почистване

28

Отстраняване на неизправности

30



### **Правилно третиране на изделието след края на експлоатационния му живот (Изхвърляне на Електрическо и Електронно Оборудване)**

**(Налично в страни със системи за разделно сметосъбиране)**

Този знак, поставен върху изделието, негови принадлежности или печатни материали, означава, че продуктът и принадлежностите (например зарядно устройство, слушалки, USB кабел) не бива да се изхвърлят заедно с другите битови отпадъци, когато изтече експлоатационният му живот. Отделяйте тези устройства от другите видове отпадъци и ги предавайте за рециклиране. Спазвайки това правило не излагате на опасност здравето на други хора и предпазвате околната среда от замърсяване, предизвикано от неконтролно изхвърляне на отпадъци. Освен това, подобно отговорно поведение създава възможност за повторно (екологично съобразно) използване на материалните ресурси.

Домашните потребители трябва да се свържат с търговеца на дребно, от когото са закупили изделието, или със съответната местна държавна агенция, за да получат подробни инструкции къде и кога могат да занесат тези устройства за рециклиране, безопасно за околната среда.

Корпоративните потребители следва да се свържат с доставчика си и да проверят условията на договора за покупка. Това изделие и неговите електронни принадлежности не бива да се смесват с другите отпадъци на търговското предприятие.



### **Правилно изхвърляне на батериите в този продукт**

**(Налично в страни със системи за разделно сметосъбиране)**

Това обозначение върху батерията, ръководството или опаковката, показва, че батериите в този продукт не бива да се изхвърлят с другите битови отпадъци в края на техния полезен живот. Където са маркирани, химическите символи Hg, Cd или Pb показват, че батерията съдържа живак, кадмий или олово над контролните нива в Директива 2006/66 на ЕС. Ако батериите не се изхвърлят правилно, тези вещества могат да предизвикат увреждане на човешкото здраве или на околната среда.

За да предпазите природните ресурси и за да съдействате за многократната употреба на материалните ресурси, моля отделяйте батериите от другите видове отпадъчни продукти и ги рециклирайте посредством Вашата локална система за безплатно връщане на батерии.

За информация относно грижите на Samsung за околната среда и специфичните за продукта нормативни задължения, напр. REACH, посетете: [samsung.com/uk/aboutsamsung/samsungelectronics/corporatecitizenship/data\\_corner.html](https://samsung.com/uk/aboutsamsung/samsungelectronics/corporatecitizenship/data_corner.html)





## Информация за безопасност

Преди да използвате вашия нов климатик, моля, прочетете внимателно това ръководство, за да сте сигурни, че знаете как да работите безопасно и ефективно с богатия набор от функции и настройки на вашия нов уред.

Тъй като инструкциите за работа по-долу се отнасят за няколко модела, характеристиките на вашия климатик може малко да се различават от описаните в това ръководство. Ако имате някакви въпроси, обадете се в най-близкия център за контакт или потърсете помощ и информация онлайн на адрес [www.samsung.com](http://www.samsung.com).

### ПРЕДУПРЕЖДЕНИЕ

Опасности или небезопасни практики, които могат да доведат до тежко физическо нараняване или смърт.

### ВНИМАНИЕ

Опасности или небезопасни практики, които могат да доведат до леко физическо нараняване или щета на имущество.

 Следвайте указанията.

 НЕ правете това.

 Уверете се, че уредът е заземен, за да се предотврати токов удар.

 Изключете захранването от електрическия контакт.

 НЕ разглобявайте.

## ЗА МОНТАЖА

### ПРЕДУПРЕЖДЕНИЕ

 **Използвайте захранващ кабел с електрическите спецификации на този продукт или по-високи и използвайте захранващия кабел само с този уред. Наред с това не използвайте удължителен кабел.**

- Удължаването на захранващия кабел може да доведе до токов удар или пожар.
- Не използвайте електрически преобразувател. Това може да доведе до токов удар или пожар.



- Ако напрежението/честотата/номиналният ток се различават, това може да предизвика пожар.

**Монтирането на този уред трябва да се извършва от квалифициран техник или сервизна фирма.**

- В противен случай може да възникне токов удар, пожар, експлозия, проблеми с продукта или физическо нараняване и също така това може да анулира гаранцията на монтирания продукт.

**Монтирайте превключвател за изключване близо до климатика (но не върху панелите на климатика) и електрически прекъсвач, предназначен конкретно за климатика.**

- В противен случай може да възникне токов удар или пожар.

**Монтирайте външното тяло стабилно, така че електрическата част на външното тяло да не е открита.**

- В противен случай може да възникне токов удар, пожар, експлозия или проблеми с продукта.

- ⊘ **Не монтирайте този уред в близост до нагревател или запалим материал. Не монтирайте този уред в близост до влажно, омазнено или прашно място и място, изложено на пряка слънчева светлина и вода (или дъжд). Не монтирайте този уред на място, където може да има изтичане на газ.**

- Това може да доведе до токов удар или пожар.

**Никога не монтирайте външното тяло на място, подобно на висока външна стена, откъдето уредът може да падне.**

- Ако външното тяло падне, това може да причини физическо нараняване, смърт или имуществени щети.

- ⚡ **Този уред трябва да е правилно заземен. Не заземявайте уреда към тръба за газ, пластмасова тръба за вода или телефонна линия.**

- В противен случай може да възникне токов удар, пожар и експлозия.
- Уверете се, че използвате електрически контакт със заземяване.

**⚠ ВНИМАНИЕ**

- ⚡ **Покрийте климатика с ПОЛИЕТИЛЕНОВ ПЛИК след монтажа и махнете плика, когато започнете да използвате климатика.**

**Монтирайте уреда върху равен и твърд под, който може да поеме тежестта му.**

- В противен случай може да възникнат прекомерни вибрации, шум или проблеми с продукта.

**Монтирайте дренажния маркуч по подходящ начин, така че водата да се източва правилно.**

- В противен случай може да възникне преливане на вода и имуществени щети. Избягвайте да отвеждате дренажното към канализационни тръби, тъй като в последствие може да се появи лош мирис.

**Когато монтирате външното тяло, се уверете, че свързвате дренажния маркуч така, че дренажното да се извършва правилно.**

- Водата, генерирана по време на отопление от външното тяло, може да прелее и да причини имуществени щети.  
И по-конкретно, през зимата, ако парче лед падне, може да причини физическо нараняване, смърт или имуществени щети.

## ЗА ЗАХРАНВАНЕТО



### ПРЕДУПРЕЖДЕНИЕ



**Когато електрическият прекъсвач е повреден, свържете се с най-близкия сервизен център.**



**Не дърпайте и не огъвайте прекомерно захранващия кабел. Не усуквайте и не връзвайте на възел захранващия кабел. Не окачвайте захранващия кабел на метален предмет, не поставяйте тежки предмети върху него, не го пъхайте между предмети и не го натискайте в пространството зад уреда.**

- Това може да доведе до токов удар или пожар.



### ВНИМАНИЕ



**Когато климатикът няма да се използва за дълъг период от време или по време на гръмотевична буря, изключете захранването чрез**



**електрическия прекъсвач.**

- В противен случай може да възникне токов удар или пожар.

## ЗА УПОТРЕБАТА



### ПРЕДУПРЕЖДЕНИЕ



**Ако уредът е наводнен, моля, свържете се с най-близкия сервизен център.**

- В противен случай може да възникне токов удар или пожар.

**Ако уредът генерира странен шум, мирис на изгоряло или пушек, изключете захранването незабавно и се свържете с най-близкия сервизен център.**

- В противен случай може да възникне токов удар или пожар.

**В случай на изтичане на газ (например пропан, втечен нефтен газ (LPG – пропан-бутан) и др.) проветрете незабавно, без да докосвате захранващия кабел. Не докосвайте уреда или захранващия кабел.**

- Не използвайте вентилатор.
- Искра може да доведе до експлозия или пожар.

**За да монтирате отново климатика, моля, обърнете се към най-близкия сервизен център.**

- В противен случай може да възникнат проблеми с продукта, изтичане на вода, токов удар или пожар.
- Не се предлага услуга по доставка на продукта. Ако монтирате отново продукта на друго място, ще трябва да заплатите разходите за допълнителна конструкция и таксата за монтаж.

- Особено когато желаете да монтирате продукта на необичайно място, като например в индустриална зона или в близост до морския бряг, където продуктът е изложен на въздействието на солните изпарения във въздуха, моля, свържете се с най-близкия сервизен център.

**⊘ Не докосвайте електрическия прекъсвач с мокри ръце.**

- Това може да доведе до токов удар.

**Не изключвайте климатика чрез електрическия прекъсвач, докато климатикът работи.**

- Изключването и след това включването на климатика чрез електрическия прекъсвач може да причини възникване на искра и в резултат на това да доведе до токов удар или пожар.

**След като разопаковате климатика, приберете всички опаковъчни материали далеч от досега на деца, тъй като тези материали може да са опасни за децата.**

- Ако дете постави плик/торба на главата си, може да се задуши.

**Не докосвайте перката на въздушния поток с ръце или пръсти по време на отопление.**

- Това може да доведе до токов удар или изгаряне.

**Не поставяйте пръстите си или други чужди предмети във входа/ изхода за въздух на климатика.**

- Бъдете особено внимателни, за да не допуснете деца да се наранят, като слагат пръстите си в продукта.

**Не удряйте и не дърпайте климатика с прекомерна сила.**

- Това може да доведе до пожар, физическо нараняване или проблеми с продукта.

**Не поставяйте близо до външното тяло предмет, който позволява деца да се качват върху уреда.**

- Това може да доведе до сериозно физическо нараняване на деца.



**Не използвайте този климатик за дълги периоди от време в лошо проветрени помещения или в близост до немощни хора.**

- Тъй като това може да е опасно поради липса на кислород, отворяйте прозореца поне веднъж на всеки час.



**Ако чужда субстанция, като например вода, е проникнала в уреда, изключете захранването и се свържете с най-близкия сервизен център.**

- В противен случай може да възникне токов удар или пожар.



**Не се опитвайте да ремонтирате, разглобявате или модифицирате уреда сами.**

- Не използвайте електрически предпазител (например с меден, стоманен проводник и др.), различен от стандартния електрически предпазител.
- В противен случай може да възникне токов удар, пожар, проблеми с продукта или физическо нараняване.



## **ВНИМАНИЕ**



**Не поставяйте предмети или устройства под вътрешното тяло**

- Вода, капеща от вътрешното тяло, може да доведе до пожар или имуществени щети.

**Проверявайте монтажната рамка на външното тяло за повреда поне веднъж годишно.**

- В противен случай може да възникне физическо нараняване, смърт или имуществени щети.

**Максималният електрически ток е измерен съгласно стандарта IEC за безопасност и електрическият ток е измерен съгласно стандарта ISO за енергийна ефективност.**



**Не се качвайте върху уреда и не поставяйте предмети върху него (например пране, запалени свещи, запалени цигари, домакински съдове, химични препарати (химикали), метални предмети и др.).**

- Това може да причини токов удар, пожар, проблеми с продукта или



физическо нараняване.

**Не докосвайте уреда с мокри ръце.**

- Това може да доведе до токов удар.

**Не пръскайте летливи субстанции, като например инсектициди, върху повърхността на уреда.**

- Освен че са вредни за човешкото здраве, те може да предизвикат токов удар, пожар или проблеми с продукта.

**Не пийте водата от климатика.**

- Тя може да е вредна за човешкото здраве.

**Не подлагайте дистанционното управление на силен удар и не го разглобявайте.**

**Не докосвайте тръбите, свързани към продукта.**

- Това може да доведе до изгаряне или физическо нараняване.

**Не използвайте този климатик за съхранение на прецизна апаратура, храна, животни, растения или козметика или за други необичайни цели.**

- Това може да доведе до имуществени щети.

**Избягвайте прякото излагане на хора, животни или растения на въздействието на въздушния поток от климатика за дълги периоди от време.**

- Това може да доведе до увреждане на хора, животни или растения.

**Този уред не е предназначен за използване от хора (включително деца) с намалени физически, сетивни или умствени възможности или с липса на опит и знания, без да бъдат наблюдавани или инструктирани относно използването на уреда от човек, отговорен за тяхната безопасност. Децата трябва да бъдат наблюдавани, за да се гарантира, че не играят с уреда.**



**За използване в Европа: Този уред може да се използва от деца на възраст 8 години и по-големи и лица с намалени физически, сетивни или умствени възможности или с недостатъчен опит и познания, ако се наблюдават или са им дадени инструкции относно безопасното използване на уреда и разбират съответните рискове. Децата не бива да си играят с уреда. Почистването и поддръжката от потребителя не трябва да се правят от деца без наблюдение.**

## ЗА ПОЧИСТВАНЕТО



### ПРЕДУПРЕЖДЕНИЕ



**Не почиствайте уреда, като пръскате вода директно върху него. Не използвайте бензол, разтворител или алкохол, за да почиствате уреда.**

- Това може да доведе до обезцветяване, деформация, повреда, токов удар или пожар.

**Преди почистване или поддръжка на уреда изключете захранването и изчакайте, докато вентилаторът спре.**

- В противен случай може да възникне токов удар или пожар.



### ВНИМАНИЕ



**Бъдете внимателни при почистване на повърхността на топлообменника на външното тяло, защото той има остри ръбове.**

- Това трябва да се извършва от квалифициран техник. Моля, свържете се с монтажника или със сервизен център.



**Не почиствайте вътрешността на климатика сами.**

- За почистване на вътрешността на уреда се свържете с най-близкия сервизен център.
- При почистване на филтъра вижте описанията в раздела „Бързо почистване“.
- В противен случай може да възникне повреда, токов удар или пожар.



## Преглед на вътрешното тяло

Действителният продукт може да се различава малко от този на илюстрацията по-долу.

Общ преглед

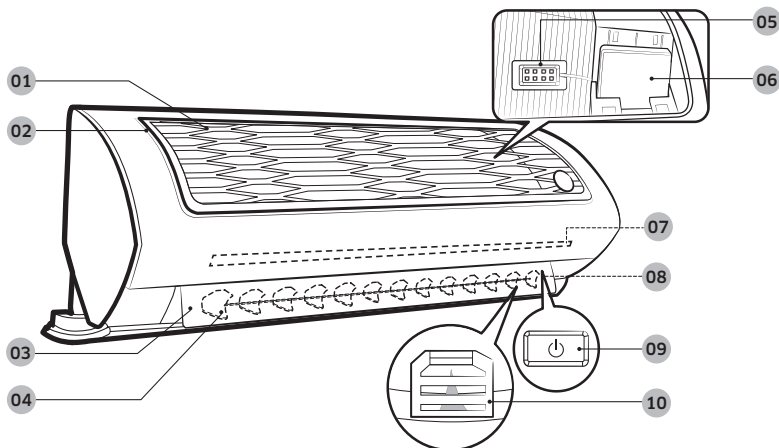

01 Вход за въздух

02 Въздушен филтър

03 Жалюз за въздушен поток (нагоре и надолу)

04 Жалюз за въздушен поток (наляво и надясно)

05 Сензор за температурата в помещението

06 Wi-Fi модул

07 Индикатор на функцията Доктор за вируси

08 Дисплей

09 Бутон за захранването/  
сензор за дистанционното управление

10 (Вътре) Функция Доктор за вируси

### Дисплей

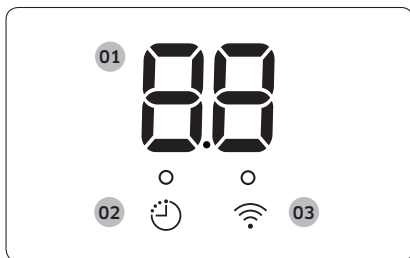

01 Индикатор за температура

Индикатор за нулиране на филтъра (C F)

Индикатор за консумирана енергия

Индикатор за автоматично почистване (C D)

Индикатор за размразяване (d F)

02 Индикатор на таймера

Индикатор на режима good'sleep

Индикатор за автоматично почистване

03 Wi-Fi индикатор





## Преглед на дистанционното управление

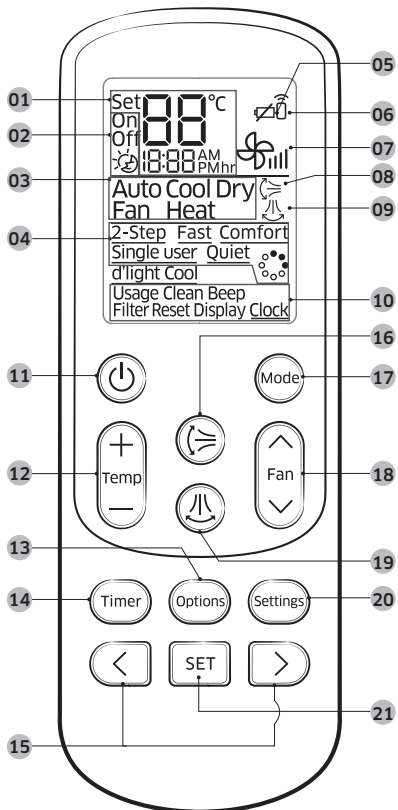

- 01 Индикатор за зададена температура
- 02 Индикатор за опция на таймера
- 03 Индикатор за режим на работа
- 04 Индикатор за опции
- 05 Индикатор за изтощена батерия
- 06 Индикатор за предаване на сигнал
- 07 Индикатор за скорост на вентилатора
- 08 Индикатор за вертикално насочване на въздушния поток
- 09 Индикатор за хоризонтално насочване на въздушния поток
- 10 Индикатор за настройки
- 11 Бутон за захранването
- 12 Бутон за температура
- 13 Бутон за опции
- 14 Бутон за таймер
- 15 Бутон за посока/избор
- 16 Бутон за вертикално насочване на въздушния поток
- 17 Бутон за режим
- 18 Бутон за скорост на вентилатора
- 19 Бутон за хоризонтално насочване на въздушния поток
- 20 Бутон за настройки
- 21 Бутон НАСТРОЙКА

Общ преглед

### Поставяне на батериите

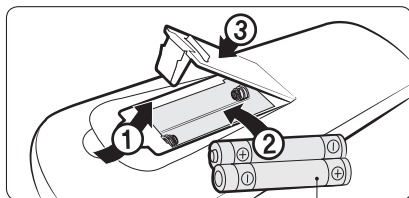

две батерии тип AAA 1,5V

### ЗАБЕЛЕЖКА

- Описанията в това ръководство са базирани основно на бутоните на дистанционното управление.
- Въпреки че d'light Cool се извежда на дисплея на дистанционното управление, този режим не е достъпен за този модел.



# Работа с дистанционното управление

Можете лесно да използвате климатика, като изберете режим и след това контролирате температурата, скоростта на вентилатора и посоката на въздушния поток.

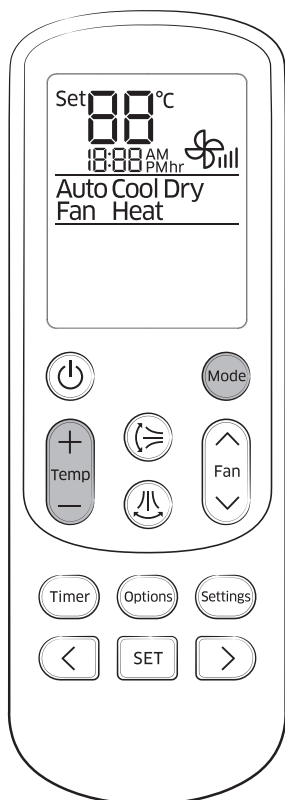

## Режими на работа

Можете да промените текущия режим, като изберете между Auto, Cool, Dry, Fan, и Heat чрез натискане на бутона .

## Контрол на температурата

Можете да контролирате температурата във всеки режим, както следва:

Режим	Контрол на температурата
Auto/Cool/Heat	Настройте в диапазона от 16 °C до 30 °C през стъпка от 1 °C.
Dry	Настройте в диапазона от 18 °C до 30 °C през стъпка от 1 °C.
Fan	Не можете да контролирате температурата.

## ЗАБЕЛЕЖКА

Можете да използвате режимите Cool, Dry и Heat при следните условия:

Режим	Cool	Dry	Heat
Температура на закрито	16 °C до 32 °C	18 °C до 32 °C	27 °C или по-малко
Температура на открито	-10 °C до 46 °C	-10 °C до 46 °C	-15 °C до 24 °C
Влажност на закрито	80% или по-ниска относителна влажност	–	–

- Ако климатикът работи в среда с висока влажност в режим Cool за дълъг период от време, може да се образува конденз.
- Ако температурата на открито падне до -5°C, капацитетът за отопление може да намалее и да е 60% до 70% от капацитета по спецификации.



## Модел: AJ\*\*\*

Режим	Cool	Dry	Heat
Температура на закрито	16 °C до 32 °C	18 °C до 32 °C	27 °C или по-малко
Температура на открито	-5 °C до 46 °C	-5 °C до 46 °C	-15 °C до 24 °C
Влажност на закрито	80% или по-ниска относителна влажност	–	–
Забележка	AJ100*** Температура на открито : -10°C до 46°C .	AJ100*** Температура на открито : -10°C до 46°C .	

- Стандартната температура на отопление е 7°C. Ако външната температура падне до 0°C или по-ниско, капацитетът на отопление може да бъде намален в зависимост от температурните условия.
- Ако работата в режим охлаждане се извършва при над 32°C (вътрешна температура), няма да охлажда с пълния си капацитет.

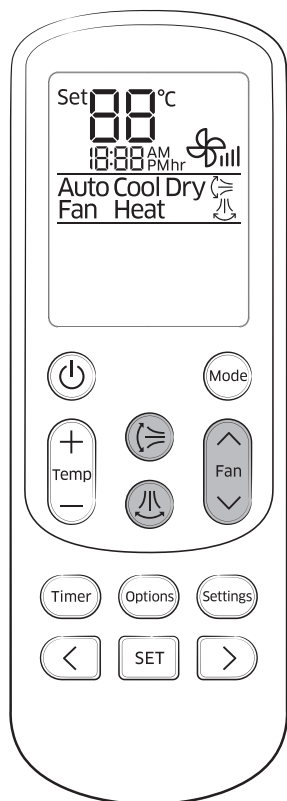

### Контрол на скоростта на вентилатора

Можете да изберете следните скорости на вентилатора във всеки режим:

Режим	Достъпни скорости на вентилатора
Auto/Dry	☼ <sub>i</sub> (Автоматична)
Cool/Heat	☼ <sub>i</sub> (Автоматично), ☼ <sub>i</sub> (Ниска), ☼ <sub>ii</sub> (Средна), ☼ <sub>iii</sub> (Висока), ☼ <sub>iiii</sub> (Турбо)
Fan	☼ <sub>i</sub> (Ниска), ☼ <sub>ii</sub> (Умерена), ☼ <sub>iii</sub> (Висока), ☼ <sub>iiii</sub> (Турбо)

### Контрол на посоката на въздушния поток

Поддържайте постоянна посока на въздушния поток, като спрете движенията на жалюзите за вертикален и хоризонтален въздушен поток.

По време на работа ► или

### ЗАБЕЛЕЖКА

- Ако настроите ръчно жалюза за вертикален въздушен поток, той може да не се затвори напълно, когато изключите климатика.
- Ако настроите ръчно жалюза за хоризонтален въздушен поток, той може да не работи правилно.
- Можете да контролирате посоката на въздушния поток, когато функцията good'sleep работи в режим Heat, но не и в режим Cool.



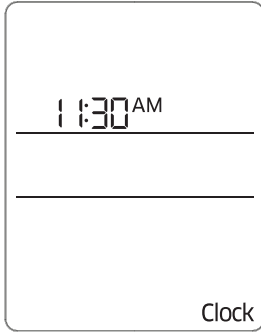

## Сверяване на часа

Преди да пристъпите към използване на функциите на климатика, сверете часа.



### ЗАБЕЛЕЖКА

- Времето може да се задава в часове и минути - от 1 до 12 часа за първата половина от денонощието - AM и за втората половина от денонощието - PM, и от 0 до 59 минути.
- Ако до 10 секунди след задаване на времето не натиснете бутона SET текущата настройка на времето ще бъде отменена. Поради това проверете текущото време на дисплея на дистанционния контролер.

## Работа в режим на охлаждане

Интелигентните и мощни функции за охлаждане на климатика Samsung поддържат затвореното пространство хладно и комфортно.

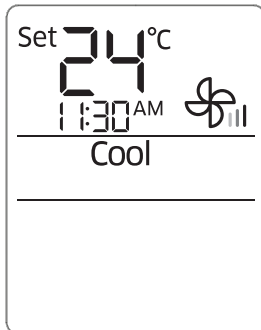

### Режим Cool

Използвайте режим Cool, за да ви е прохладно, когато времето е горещо.



### ЗАБЕЛЕЖКА

- За комфорт поддържайте разлика от 5 °C между стойностите на температурата на закрито и на открито в режим Cool.
- След като изберете режим Cool, изберете функция, температура и скорост на вентилатора, които желаете да приложите.
  - За да охладите помещението бързо, изберете ниска температура и висока скорост на вентилатора.
  - За да спестите енергия, изберете висока температура и ниска скорост на вентилатора.
  - Когато температурата на закрито се доближи до зададената температура, компресорът ще работи на ниска скорост, за да спести енергия.



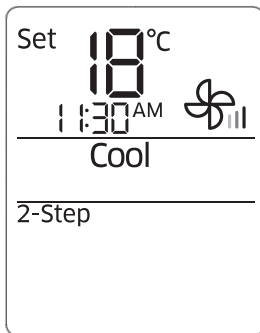

## Функция за охлаждане 2-Step

Използвайте функцията за охлаждане 2-Step, за да постигнете бързо зададената температура. Климатикът автоматично настройва скоростта на вентилатора и посоката на въздушния поток. Можете да изберете тази функция само когато климатикът работи в режим Cool.

В режим Cool ► Options ► ◀ ▶

Изберете 2-Step. ► SET

## Работа в режим на изсушаване

Функцията за изсушаване на климатика Samsung поддържа затвореното пространство сухо и комфортно.

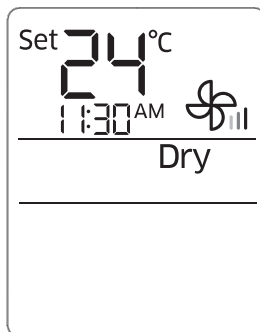

### Режим Dry

Използвайте режим Dry в дъждовно или влажно време.

Power ► Mode ► Изберете Dry.

#### ЗАБЕЛЕЖКА

- Колкото по-ниска е зададената температура, толкова по-голям е капацитетът за изсушаване. Когато текущата влажност е висока, задайте ниска температура.
- Не можете да използвате режим Dry за отопление. Предназначението на режима Dry е да постига охлаждащ страничен ефект.





## Работа в режим на пречистване на въздуха

Функцията за пречистване на въздуха на климатика Samsung поддържа въздуха в затвореното помещение пречистен.

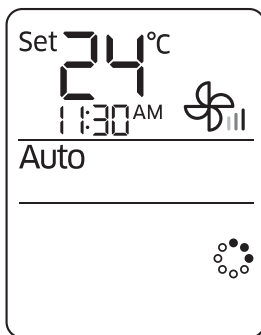

Интелигентни функции за мощност

### Функцията Доктор за вируси

Използвайте функцията Доктор за вируси, за да пречистите въздуха в помещението чрез положителни йони, генерирани от климатика. Тази функция е достъпна в режими Auto, Dry, Fan и Heat.

В режим Auto, Cool, Dry, Fan или Heat ▶ Options ▶ ◀ ▶ ▶ ▶

Изберете  ▶ SET

### ЗАБЕЛЕЖКА

- Когато функцията Доктор за вируси стартира, индикаторът на тази функция светва автоматично.
- Можете да настроите температурата, освен когато сте в режим Fan.
- Когато функцията Доктор за вируси е допълнително избрана, докато работи конкретен режим, има малка разлика в консумацията на енергия и работния шум.





## Работа в режим на отопление

Функциите за отопление на климатика Samsung поддържат затвореното пространство топло и комфортно.

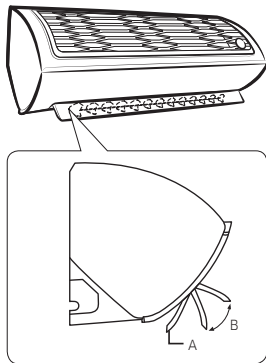
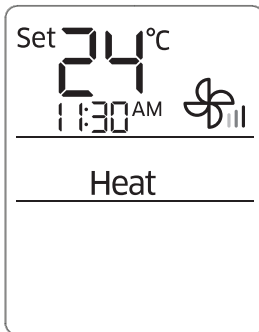

### Режим Heat

Използвайте режим Heat, за да сте на топло.



#### ЗАБЕЛЕЖКА

- Докато климатикът загрева, вентилаторът може да не работи за около 3 до 5 минути в началото, за да предотврати студена струя въздух.
- Ако климатикът не отоплява достатъчно, използвайте допълнителен отоплителен уред в комбинация с климатика.
- Когато температурата на открито е ниска и влажността е висока в режим „Отопление“, по външния топлообменник може да се образува скреж. Това също така може да намали ефективността на отопление. Ако това се случи, климатикът активира функцията за обезскрежаване за 5 до 12 минути, за да отстрани скрежа от външния топлообменник.
- Когато функцията за обезскрежаване работи, по външното тяло се образува пара. Климатикът премества жалуза за вертикален въздушен поток до най-долна позиция, както е показано на фигурата отляво, за да предотврати навлизането на студен въздух от външното тяло.
  - A. Позиция на жалуза за вертикален въздушен поток, когато функцията за обезскрежаване работи (жалузът изглежда почти затворен)
  - B. Диапазон на позицията на жалуза за вертикален въздушен поток, когато режимът „Отопление“ работи.
- Когато функцията за обезскрежаване работи, от вътрешното тяло не излиза въздух, за да се предотврати навлизането на студен въздух. Когато функцията за обезскрежаване приключи, след малко започва да излиза топъл въздух.
- Цикълът на функцията за обезскрежаване може да е по-къс в зависимост от количеството скреж по външното тяло.
- Цикълът на функцията за обезскрежаване може да е по-къс също и в зависимост от влажността при дъжд или сняг.
- Когато функцията за обезскрежаване работи, не можете да избирате други функции чрез дистанционното управление. Изберете ги, след като функцията за обезскрежаване приключи.





# Лесни интелигентни функции

Достъпен е богат набор от допълнителни функции, предоставени от климатика Samsung.

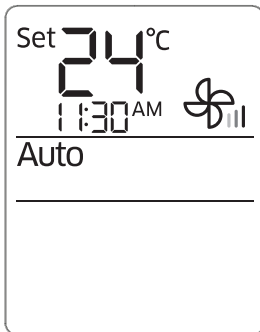

## Режим Auto

Използвайте режим Auto, когато желаете климатикът автоматично да управлява действието си. Климатикът ще осигурява възможно най-комфортната среда според възможностите си.



### ЗАБЕЛЕЖКА

- Ако температурата на закрито е по-висока или по-ниска от зададената стойност, климатикът автоматично генерира или охладен въздух, за да понижи температурата на закрито, или топъл въздух, за да повиши температурата на закрито.

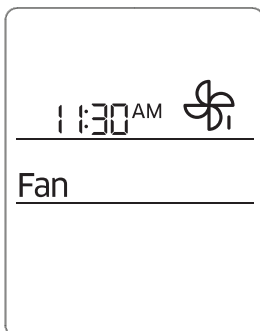

## Режим Fan

Използвайте режим Fan, за да накарате климатика да работи като обикновен вентилатор. Климатикът осигурява естествен бриз.



### ЗАБЕЛЕЖКА

- Ако климатикът няма да се използва за дълъг период от време, подсушете го, като го оставите да работи в режим Fan в продължение на 3 или 4 часа.
- Външното тяло е проектирано да не работи в режим Fan, за да се предотврати проникването на студен въздух през уреда. Това е нормална работа и не е повреда на климатика.



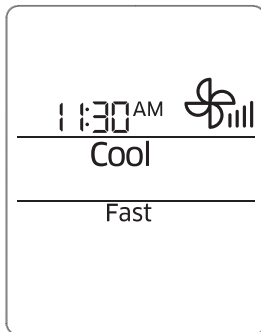

## Функция Fast

Използвайте функцията Fast, за да охладите или затоплите бързо помещението. Тази функция е най-мощната функция за охлаждане или затопляне, предлагана от климатика. Можете да изберете тази функция както в режим Cool, така и в режим Heat.

В режим Cool или Heat ► Options ► ◀ ▶ ►

Изберете Fast. ► SET

### ЗАБЕЛЕЖКА

- Ако изберете функцията Fast, докато действат функции, като 2-Step в режим на охлаждане, Comfort, Single user, Quiet или good'sleep, то тези функции се отменят.
- Можете да промените посоката на въздушния поток.
- Не можете да промените зададената температура и скоростта на вентилатора.
- Когато изберете функцията Fast в режим Heat, няма да можете да увеличавате скоростта на вентилатора, за да се предотврати вдухването на студен въздух.

## Функция Comfort

Използвайте функцията Comfort, когато усещате, че текущото охлаждане или затопляне е твърде силно. Климатикът осигурява леко охлаждане или затопляне. Можете да изберете тази функция както в режим Cool, така и в режим Heat.

В режим Cool или Heat ► Options ► ◀ ▶ ►

Изберете Comfort. ► SET

### ЗАБЕЛЕЖКА

- Вие промените зададената температура и посоката на въздушния поток.
- Не можете да промените скоростта на вентилатора.
- Ако изберете функцията Comfort, докато действат функции, като 2-Step в режим на охлаждане, Fast, Single user, Quiet или good'sleep, то тези функции се отменят.
- Ако усещате, че охлаждащият или затоплящият ефект на функцията Comfort е слаб, отменете функцията Comfort.



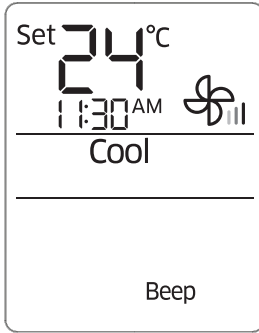

### Функция Звуков сигнал

Използвайте функцията Звуков сигнал, за да включвате или изключвате звуковия сигнал, който се възпроизвежда, когато натиснете бутон на дистанционното управление.

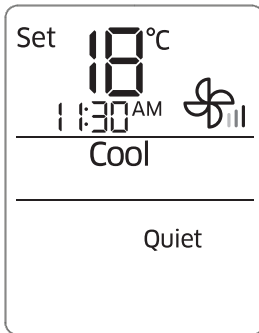

### Функция Quiet

Използвайте функцията Quiet, за да намалите работния шум. Можете да изберете тази функция както в режим Cool, така и в режим Heat.



### ЗАБЕЛЕЖКА

- Вие променяте зададената температура и посоката на въздушния поток.
- Не можете да променяте скоростта на вентилатора.
- Ако изберете функция Quiet, докато действат функции, като 2-Step в режим на охлаждане, Fast, Comfort, Single user или good'sleep, то тези функции се отменят.



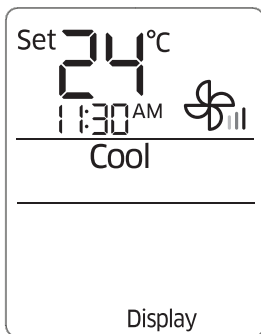

### Функция Дисплей за осветяване на дисплея

Използвайте функцията Дисплей за осветяване на дисплея, за да включвате или изключвате подсветката на дисплея на вътрешното тяло.



#### ЗАБЕЛЕЖКА

- Функцията „Дисплей“ за осветяване на дисплея не работи, когато вътрешното тяло е изключено.
- Ако изключите функцията за осветяване на дисплея Display, докато работи функцията Доктор за вируси, индикаторът на функцията Доктор за вируси също изгасва.
- Индикаторът на таймера (⌚) не се скрива дори ако изключите функцията „Дисплей“ за осветяване на дисплея.
- Ако промените текущия режим или функция, когато функцията „Дисплей“ за осветяване на дисплея е включена, тя се изключва.

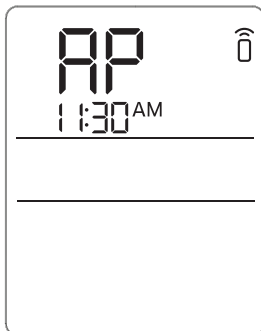

### Функция Wi-Fi (приложение Интелигентен климатик)

Когато включите функцията Wi-Fi, индикаторът за предаване на сигнал (📶) мига и AP се извежда на дисплея на дистанционното управление за няколко секунди. След това и двете изчезват.



#### ЗАБЕЛЕЖКА

- За повече информация вижте ръководството на приложението Интелигентен климатик.
- За някои модели приложението Интелигентен климатик може да не е достъпно.



# Работа с пестене на енергия

Интелигентните функции за пестене на енергия на климатика Samsung намаляват консумацията на енергия.

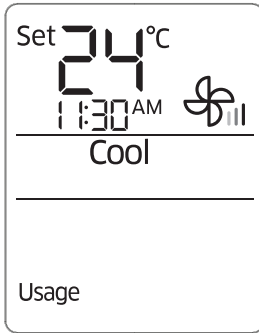

## Проверка на консумацията на енергия

Използвайте функцията Usage, за да проверите количеството енергия, консумирана при използването на климатика. Консумираното количество се извежда на дисплея на вътрешното тяло за няколко секунди и се появява зададената температура на закрито.

По време на работа ►  ►   ►

Изберете Usage. ► 

Диапазонът на извежданите стойности е от 0,1 kWh до 99 kWh. Консумираната енергия се изчислява от момента, в който климатикът бъде включен. Стойността се нулира, когато климатикът бъде изключен.

### ЗАБЕЛЕЖКА

- Употребата, показана на дисплея на вътрешното тяло, може леко да се различава от действителното количество консумирана електроенергия.
- Можете да видите консумацията на енергия само когато климатикът работи.





Ако се използва мулти системата, тази функция не се поддържа.

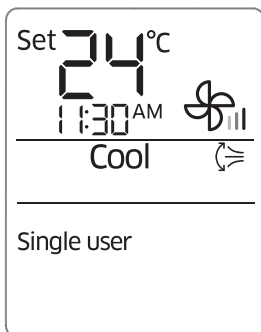

## Функция Single user

Използвайте функцията Single user, за да намалите консумацията на енергия, като същевременно се поддържа достатъчно хладна или топла среда. Можете да изберете тази функция режим Cool и в режим Heat.

В режим Cool или Heat ► ►

Изберете Single user. ►

### ЗАБЕЛЕЖКА

- Когато се стартира функцията Single user, символът се изглежда на дистанционното управление за няколко секунди и автоматично започва вертикално насочване на въздушния поток.
- Ако изберете функцията Single user, докато действат функции, като 2-Step в режим на охлаждане, Fast, Comfort, Quiet или good'sleep, то тези режими се отменят.
- След като изберете функцията Single user, можете да промените зададената температура (от 24 °C до 30 °C в режим Cool, от 16 °C до 30 °C в режим Heat), скоростта на вентилатора и посоката на вертикалния въздушен поток.
- Когато функцията Single user е включена в режим Cool и зададената температура е по-ниска от 24 °C, тя автоматично се повишава до 24 °C. Но ако зададената температура е между 25 °C и 30 °C, тя остава същата.
- Дори след като изключите функцията Single user, вертикалното насочване на въздушния поток продължава, докато го изключите чрез бутона за вертикално насочване на въздушния поток .



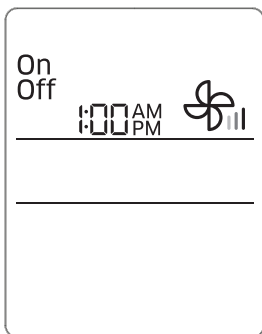

## Функция за включване/изключване с таймер

Използвайте функцията за включване/изключване с таймер, за да настроите включване или изключване на климатика след предварително зададено от вас време.

- Проверете текущото време върху дистанционното управление преди да използвате тази функция.
- Зададеното време на дистанционното управление е 1AM. Текущото време се нулира спрямо зададеното след смяна на батериите.

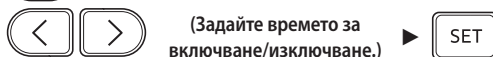
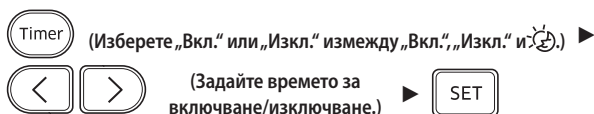

- Натиснете бутона (Таймер), за да промените текущата функция, като изберете измежду **On**, **Off** и (good'sleep).  
 (good'sleep) се извежда само в режимите Cool и Heat.

### ЗАБЕЛЕЖКА

- Времето може да се задава в часове и минути - от 1 до 12 часа за първата половина от денонощието - AM и за втората половина от денонощието - PM, и от 0 до 59 минути. Настройте времеви интервал на -: --, за да отмените функцията за включване/изключване с таймер.
- След като стартирате функцията за включване/изключване с таймер, индикаторът за таймер () се извежда на дисплея на вътрешното тяло.
- След като стартирате функцията за включване с таймер, можете да промените режима и зададената температура. Не можете да промените зададената температура, докато режимът Fan работи.
- Не можете да задавате едно и също време за включване с таймер и изключване с таймер.

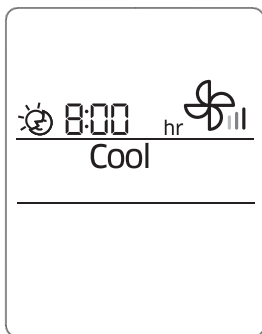

## Функция good'sleep

Използвайте функцията good'sleep, за да спите добре през нощта и да спестите енергия. Можете да изберете тази функция както в режим Cool, така и в режим Heat.

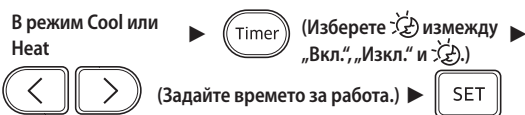

- Натиснете бутона (Таймер), за да промените текущата функция, като изберете измежду On, Off и (good'sleep).

### ЗАБЕЛЕЖКА

- Можете да регулирате зададената температура с 1°C между 16°C и 30°C.
- Препоръчителната и оптималната зададени температури в режим good'sleep са, както следва:

Режим	Препоръчителна зададена температура	Оптимална зададена температура
Cool	25 °C до 27 °C	26 °C
Heat	21 °C до 23 °C	22 °C

- След като стартирате функцията good'sleep, индикаторът за таймер се извежда на дисплея на вътрешното тяло.
- Времето може да се задава в половинчасов формат от 30 минути до 3 часа и в едночасов формат, от 3 часа до 12 часа. Настройте времето за работа на --:-- , за да отмените функцията good'sleep.
- Времето по подразбиране за действието на функцията good'sleep е 8 часа. Ако времето за работа е настроено на над 5 часа, функцията за събуждане започва 1 час преди зададеното време. Климатикът спира автоматично, когато времето за работа изтече.
- Когато функциите за включване с таймер, изключване с таймер и good'sleep се застъпят, климатикът управлява таймера си само според функцията, която сте стартирали най-скоро.



# Бързо почистване

## Изпълнение на автоматично почистване

Продължителност на почистването (минути)	
Auto (Cool), Cool, Dry	30
Auto (Heat), Heat, Fan	15

Дисплей на вътрешното тяло

### ЗАБЕЛЕЖКА

- Когато настроите таймера за автоматично почистване, индикацията **Clean** примигва на дисплея на дистанционното управление и след това се скрива. Индикаторът на таймера (🕒) също се появява на дисплея на вътрешното тяло.
- Когато климатикът е изключен, функцията за автоматично почистване стартира веднага след като я изберете. Когато климатикът е включен, функцията за автоматично почистване стартира веднага след като климатикът спре да работи.
- По време на автоматично почистване вентилаторът на вътрешното тяло продължава да работи и жалузите за въздушен поток остават отворени, за да отвеждат околния въздух.

## Почистване на външната повърхност на вътрешното тяло и топлообменника на външното тяло

Кърпа, навлажнена с хладка вода  
Мека четка

Преди почистване не забравяйте да изключите оборудването и да извадите щепсела на захранващия кабел от електрическия контакт.

Напръскайте с вода, за да почистите прахта.

### ⚠️ ВНИМАНИЕ

- Не почиствайте дисплея, използвайки алкален почистващ препарат.



- Не използвайте сярна киселина, хлороводородна киселина или органични разтворители (например разтворители за боя, керосин и ацетон), за да почиствате повърхностите. Не поставяйте стикери върху климатика, тъй като това може да повреди повърхността му.
- Когато почиствате и преглеждате топлообменника на външното тяло, свържете се с местния сервизен център за помощ.
- Бъдете внимателни, за да предотвратите нараняване от острите ръбове на повърхността, когато боравите с топлообменника.

### Почистване на филтъра

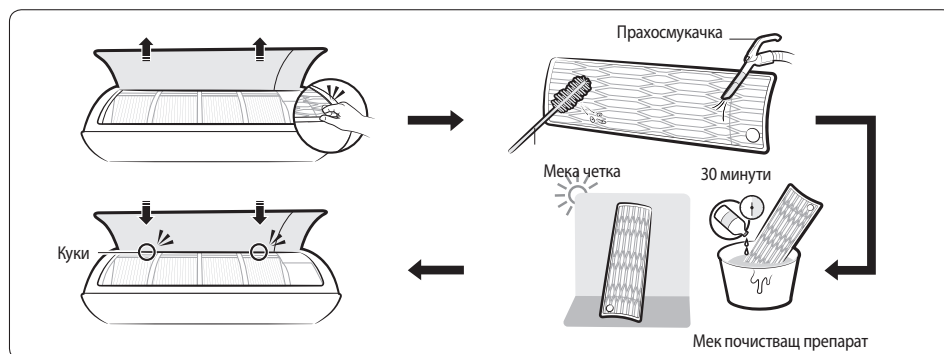

### ⚠ ВНИМАНИЕ

- Не търкайте въздушния филтър с четка или друго средство за почистване. Това може да повреди филтъра.
- Не излагайте въздушния филтър на пряка слънчева светлина, когато го подсушавате.

### 📖 ЗАБЕЛЕЖКА

- Почиствайте въздушния филтър на всеки две седмици. Времевият интервал на почистване може да се различава в зависимост от употребата и околните условия.
- Ако въздушният филтър съхне във влажна среда, може да се появи неприятна миризма. Почистете го отново и го подсушете в добре вентилирана зона.





## Нулиране на напомнянето за почистване на филтъра

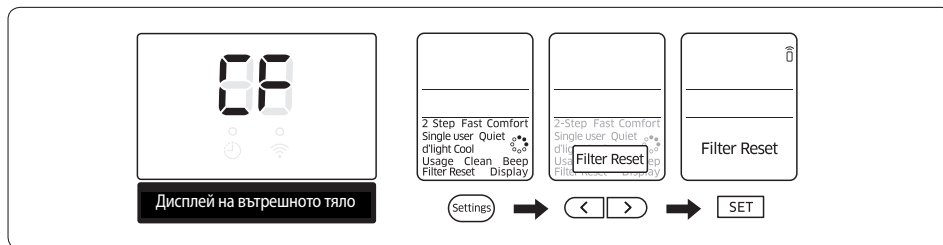

## Отстраняване на неизправности

Ако климатикът работи необичайно, направете справка с таблицата по-долу, за да спестите време и ненужни разходи.

Неизправност	Решение
Климатикът не работи изобщо.	<ul style="list-style-type: none"> <li>• Проверете състоянието на захранването, след това включете климатика отново.</li> <li>• Включете електрическия прекъсвач, свържете захранващия кабел и след това задействайте климатика отново.</li> <li>• Уверете се, че превключвателят е включен.</li> <li>• Проверете дали функцията Timed off (нераб. време) е активна. Задействайте климатика отново, като натиснете бутона за захранването.</li> <li>• Избутайте с ръка решетъчната врата, може да има проблем със стъпковия двигател на решетъчната врата. Проверете екрана, ако се появи индикатор за грешка, климатикът има и друг проблем. Свържете се с най-близкия сервизен център.</li> </ul>





Неизправност	Решение
<b>Не мога да контролирам температурата.</b>	<ul style="list-style-type: none"><li>• Проверете дали не климатикът работи в режим Fan или режим Fast. В тези режими климатикът контролира зададената температура автоматично и вие не можете да я промените.</li></ul>
<b>От климатика не излиза хладен или топъл въздух.</b>	<ul style="list-style-type: none"><li>• Проверете дали зададената температура не е по-висока в режим Cool или по-ниска в режим Heat от текущата температура. Натиснете бутона за температурата на дистанционното управление, за да промените зададената температура.</li><li>• Проверете дали въздушният филтър не е запушен от замърсявания. Ако въздушният филтър е запушен, капацитетът на охлаждане или отопление може да се понижи. Отстранявайте редовно замърсяванията.</li><li>• Проверете дали външното тяло не е покрито или монтирано близо до препятствия. Отстранете покриващите го предмети или препятствията.</li><li>• Проверете дали климатикът не работи във функция на размразяване. Когато през зимата се образува лед или температурата на открито е твърде ниска, климатикът автоматично активира функцията на размразяване. Докато тази функция работи, вентилаторът на вътрешното тяло спира и от климатика не излиза топъл въздух.</li><li>• Проверете дали вратите или прозорците не са отворени. Това може да предизвика лошо охлаждане или отопление. Затворете вратите и прозорците.</li><li>• Проверете дали климатикът не е включен веднага след като е спряло охлаждането или отоплението. В този случай работи само вентилаторът, за да предпази компресора на външното тяло.</li></ul>



Неизправност	Решение
От климатика не излиза хладен или топъл въздух.	<ul style="list-style-type: none"><li>Проверете дали тръбата не е прекалено дълга. Когато дължината на тръбата надвишава максималната дължина, капацитетът на охлаждане и отопление може да се понижи.</li></ul>
Не мога да променя посоката на въздушния поток.	<ul style="list-style-type: none"><li>Проверете дали не работи функцията good'sleep. Докато тази функция работи, не можете да контролирате посоката на въздушния поток. (Но можете да контролирате посоката на въздушния поток, ако тази функция работи в режим Heat.)</li></ul>
Не мога да променя скоростта на вентилатора.	<ul style="list-style-type: none"><li>Когато е включен режим Auto, Dry или Fast, или когато работи функцията good'sleep в режим Cool, климатикът контролира скоростта на вентилатора автоматично и вие не можете да я промените.</li></ul>
Дистанционното управление не работи.	<ul style="list-style-type: none"><li>Сменете батериите в дистанционното управление с нови.</li><li>Уверете се, че нищо не блокира сензора на дистанционното управление.</li><li>Проверете дали няма силно осветително тяло в близост до климатика. Силната светлина от флуоресцентна лампа или неоновата табела може да причини смущения в електрическите вълни.</li></ul>
Функцията за включване/ изключване с таймер не работи.	<ul style="list-style-type: none"><li>Проверете дали сте натиснали бутона НАСТРОЙКА на дистанционното управление, след като сте задали времето.</li></ul>





Неизправност	Решение
<b>Индикаторът мига непрекъснато.</b>	<ul style="list-style-type: none"><li>• Натиснете бутона за захранването, за да изключите климатика, или изключете захранващия кабел от електрическия контакт. Ако индикаторът все още мига, свържете се със сервизния център.</li></ul>
<b>В помещението прониква мирис по време на работа.</b>	<ul style="list-style-type: none"><li>• Проверете дали климатикът не работи в задимена среда. Проветрете помещението или активирайте режим Fan на климатика за 3 до 4 часа. (В климатика няма използвани компоненти, които да излъчват силен мирис.)</li><li>• Проверете дали дренажните линии са чисти. Почиствайте ги редовно.</li></ul>
<b>Появило се е обозначение за грешка.</b>	<ul style="list-style-type: none"><li>• Ако индикаторът на вътрешното тяло мига, свържете се с най-близкия сервизен център. Не забравяйте да съобщите кода за грешка на сервизния център.</li></ul>
<b>Генерира се шум.</b>	<ul style="list-style-type: none"><li>• При промяна на потока на хладилния агент може да се генерира шум в зависимост от състоянието на климатика. Това е нормална работа.</li></ul>
<b>От външното тяло излиза дим.</b>	<ul style="list-style-type: none"><li>• Ако не е причинено от пожар, това може да е пара, генерирана от топлообменника на външното тяло, докато работи функцията за размразяване в режим Heat през зимата.</li></ul>
<b>Капе вода от тръбните връзки на външното тяло.</b>	<ul style="list-style-type: none"><li>• Когато промените в околната температура са големи, може да се образува конденз. Това е нормална работа.</li></ul>

