



Цена листа от 01.12.2011г

**Климатични системи**

<p><b>КОБЕ</b></p> <p>Стенни      Колонни</p> 	<p><b>Panasonic</b></p> 	<p><b>Samsung</b></p> 
---	---	---

**Соларни системи**

<p>Вакуумно тръбни слънчеви колектори</p> 	<p>Водосъдържатели</p> 	<p>Елементи за соларни системи</p> 
---	--	--

**Вентилационни системи**

**Други**

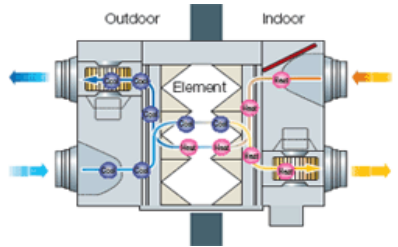
<p><b>Panasonic</b></p> 	<p><b>Samsung</b></p> 	<p>Влагоуловители и отоплители <b>EINHELL</b></p> <p>Инструменти, вакуумпомпи, източващи станции <b>VALUE</b></p> <p>Акcesoари и резервни части</p>
---	---	---

**За контакт:**

Милен Ефендулов офис Варна +359 885 601426, office-var@climamarket.bg  
 Албена Масларска офис София +359 889 601426, office-sof@climamarket.bg  
 Мирослав Стоянов офис Бургас +359 884 601426, office-bur@climamarket.bg

[www.climamarket.bg](http://www.climamarket.bg)

## Климатични системи Panasonic

Назад към първа страница

### Системи на директно изпарение

Единичен сплит



Мулти сплит



Промислена серия



### Системи въздух-вода

Разделен тип системи, водосъдържатели и контролери



Разделен тип високоефективни системи и системи моноблок



Рекуператори



**Каталог Panasonic**  
[www.climamarket.bg](http://www.climamarket.bg)



## Климатични системи Samsung

Назад към първа страница

### Единични сплит системи

Стени и подови тела



Канални тела  
промишлена серия



Касетъчни тела  
промишлена серия



### Мулти сплит системи

Вътрешни тела



Външни тела



Централна климатизация  
DVM(VRF)



Системи въздух-вода



Рекуператори



Автоматизация и контрол



**Каталог Samsung**  
[www.climamarket.bg](http://www.climamarket.bg)



Повече информация за продуктите на: <http://www.climamarket.bg/wp-content/uploads/Kobe-wall-type.pdf>

## Сплит системи (външно и вътрешно тяло)

Модели	Охл. [kW]	Отопл. [kW]	Консумация [kW]	Енергиен клас		Тегло [кг]		Компресор	Захранване	Монтажен кит	Опер. Кабел [бр.жила]	Тръби	Категория	Наличност	Описание	Цена с ДДС
<b>Стенен тип - КОБЕ неинвертори</b>																
KMG-09HRN1	2,50	2,60	0,77 / 0,73	A	A	25	8	TOSHIBA	вътр.	не	5	6 и 10	стенен климатик	да		539,00
KMG-12HRN1	3,50	3,80	1,01 / 1,05	A	A	26	10	TOSHIBA	вътр.	не	5	6 и 10	стенен климатик	да		599,00
KMG-18HRN1	5,00	5,30	1,77 / 1,64	C	C	39	12	TOSHIBA	вътр.	не	5	6 и 12	стенен климатик	да		889,00
<b>Стенен тип - КОБЕ инвертори</b>																
KMG-14HRDN1	1,20 - 4,00	1,30 - 4,30	0,28-1,20 / 0,30-1,30	A	A	29	9	TOSHIBA нагревател на картера на	вътр.	не	4	6 и 10	стенен климатик	да		829,00
KMG-22HRDN1	1,50 - 6,50	1,6-6,70	0,38-2,30 / 0,35-2,00	A	A	41	12	TOSHIBA	вътр.	не	4	6 и 12	стенен климатик	да		1189,00

Повече информация за продуктите на: [http://www.climamarket.bg/wp-content/uploads/Kobe\\_listovki1.pdf](http://www.climamarket.bg/wp-content/uploads/Kobe_listovki1.pdf)

### Сплит системи (външно и вътрешно тяло)

Модел	Охл. [kW]	Отопл. [kW]	Консумация [kW]	Енергиен клас		Тегло [кг]		Компресор	Захранване	Монтажен кит	Опер. Кабел [бр.жила]	Категория	Наличност	Описание	Цена с ДДС
				охл.	отопл.	вън	вътре								
<b>Колонен тип - КОБЕ</b>															
KMF-H33A5/AR	7,65	7,60	2,22 / 2,09	A	A	53	43	GMCC	вътр.	не	6+2	колонен климатик	да		1589,00
KMF-H60A5/AR	15,20	16,70	4,63 / 4,51	A	A	105	58	SANYO	вътр. външ.	не	3+3	колонен климатик	не		2390,00
ASF-H34A5/ER	7,70	10,00	2,5 / 2,64	C	B	60	42	GMCC	външ.	не	3+6	колонен климатик	да		1649,00
ASF-H61A5/ER	14,00	17,90	5,4 / 5,1	D	D	104	58	SANYO	външ.	не	3+3	колонен климатик	не		2499,00

Възможност за пресен въздух

Повече информация за продуктите на: <http://www.climamarket.bg/wp-content/uploads/Solar-collectors-climamarket.pdf>

Посочените продукти са регистрирани в REECL. Може да закупите с кредит ЕЕ.

[http://www.reecl.org/bg/et\\_sol\\_w\\_tbl.php?pageNum\\_et\\_sol\\_w=2&totalRows\\_et\\_sol\\_w=187](http://www.reecl.org/bg/et_sol_w_tbl.php?pageNum_et_sol_w=2&totalRows_et_sol_w=187)

## Вакуумнотръбни слънчеви колектори

Модели	Обща площ [m2]	К-во тръби	Размер-дълж/шир/вис [mm]	Тегло [кг]	Наличност	Описание	Категория	Цена с ДДС
<b>Соларни колектори Климаркет, Китай - топлинни тръби</b>								
TZ58/1800-10R	1,31	10	2020x995x155	39,9	не		слънчев колектор	<b>529,00</b>
TZ58/1800-15R	1,97	15	2020x1410x155	58,3	да		слънчев колектор	<b>769,00</b>
TZ58/1800-20R	2,62	20	2020x1825x155	77,1	да		слънчев колектор	<b>889,00</b>
TZ58/1800-25R	3,49	25	2020x2240x155	96,1	не		слънчев колектор	
TZ58/1800-30R	3,93	30	2020x2655x155	114,1	да		слънчев колектор	<b>1289,00</b>

запазва правото си да променя цените указани в ценовата листа без предизвестие!

Топлинната тръба при слънчевите колектори представлява технология за пренос на топлина чрез изпарение и кондензация на дестилирана вода. Тя е поместена в тънкостенна медна тръба като преди херметизиране посредством вакуумиране се измества точката на кипене до около 30 °C. Това прави този тип колектори високоэффективни още при ниски температури в сравнение с останалите добре познати други видове (селективни, У-тръбни).

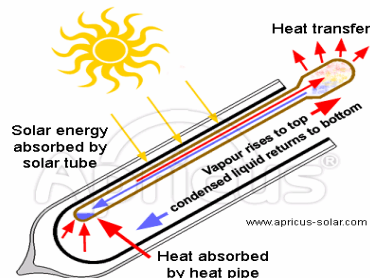
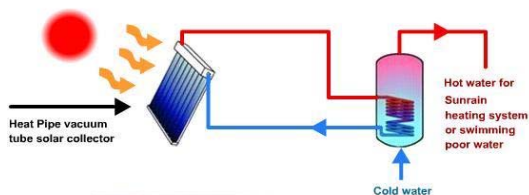





Повече информация за продуктите на: [http://www.climamarket.bg/wp-content/uploads/tech\\_clearens.pdf](http://www.climamarket.bg/wp-content/uploads/tech_clearens.pdf)

## Водосъдържатели

Модели	Обем (Литри)	Мощност на серпантината горе / долу [kW]	Допустимо налягане на водата [bar]	Тегло/ Тегло в пълно състояние [kg]	Габаритни размери диаметър; височина [mm]	Присъединителни размери	Наличност	Описание	Категория	Цена с ДДС
<b>Соларни водосъдържатели Pro Solar (емайлирани MS516G1) с две серпантини комплект със соларна станция и дигитално управление</b>										
Тип 300	300	27/45	10	140/440	600x1834	1"и 3/4"	да		соларен водосъдържател	<b>2290,00</b>
Тип 400	400	31/51	10	160/560	700x1631	1"и 3/4"	да		соларен водосъдържател	<b>2490,00</b>
Тип 500	500	40/65	10	175/675	700x1961	1"и 3/4"	да		соларен водосъдържател	<b>2690,00</b>

Повече информация за продуктите на: <http://www.climamarket.bg/wp-content/uploads/Controller3.pdf>  
[http://www.climamarket.bg/wp-content/uploads/SolarWave\\_brochure\\_English.pdf](http://www.climamarket.bg/wp-content/uploads/SolarWave_brochure_English.pdf)  
<http://www.climamarket.bg/wp-content/uploads/User-manual-TK.pdf>

## Елементи за соларни системи

Модели	Дебит [l/min]	модел помпа	Размери[mm] дълж/шир/вис	тръбни връзки	Категория	Наличност	Описание	Цена с ДДС	Цена с ДДС при закупен колектор
<b>Помпени групи</b>									
ТYY/SS-III	2-8	WILO STAR RS 15/6-3P	395x170x145	1/2"	соларна помпена група	да	Помпена група окомплектована с предпазен клапан, дебитомер, група за пълнене и източване, манометър и термометър	 350,00	199,00
<b>Управления за слънчеви колектори</b>									
SM-SS-F					управление за слънчев колектор	да	Модул с 4 датчика и възможност за управление на рециркулация на топла вода	 180,00	89,00
TK-SC6					управление за слънчев колектор	да	Модул с 4 датчика и изнесен дисплей с възможност за управление на рециркулация на топла вода	 200,00	99,00
Sentinel PRO					управление за слънчев колектор	няма	Модул с 3 датчика и 3 релейни изхода даващи възможност за управление на 3 събития	 280,00	
Sentinel B					управление за слънчев колектор	да		90,00	59,00
<b>Соларни разширителни съдове Solar Wave</b>									
Модели	Обем (Литри)	Размери[mm] Височина / диаметър	Фабрично зареден [bar]	тръбни връзки [неръждаем щуцер]	Категория	Наличност	Описание	Цена с ДДС	Цена с ДДС при закупен колектор
SW18	18	368/279	1,9	3/4"	разширителен съд за соларна инсталация	да	Разширителни съдове окомплектовани с <b>конзоли за монтаж</b> на стена предназначени за работа при високи температура и налягане	 100,00	65,00
SW24	24	444/292	1,9	3/4"	разширителен съд за соларна инсталация	да		115,00	75,00
SW35	35	481/318	1,9	3/4"	разширителен съд за соларна инсталация	да		165,00	110,00
термопаста 2 кг.					термопаста	да			115,00







Повече информация за продуктите на: [http://www.climamarket.bg/wp-content/uploads/013\\_2011\\_domestic\\_catalogue\\_2011\\_bul\\_corr.pdf](http://www.climamarket.bg/wp-content/uploads/013_2011_domestic_catalogue_2011_bul_corr.pdf)

Посочените продукти са регистрирани в REECL. Може да закупите с кредит ЕЕ

[http://www.reecel.org/bg/et\\_htmpm\\_tbl.php?pageNum\\_et\\_pmp=1&totalRows\\_et\\_pmp=105&frm=Panasonic&Submit=%D4%E8%EB%F2%FA%F0](http://www.reecel.org/bg/et_htmpm_tbl.php?pageNum_et_pmp=1&totalRows_et_pmp=105&frm=Panasonic&Submit=%D4%E8%EB%F2%FA%F0)

### Единични сплит системи (външно и вътрешно тяло)





Модел	Модел външно тяло	Охл. [kW]	Отопл. [kW]	Консумация [kW]	Енергиен клас		Тръби	Категория	Производител	Наличност	Описание	Цена с ДДС
					охл.	отопл.						
<b>Стенен тип - инвертор Малайзия сив панел</b>												
CS-XE21MKEW	CU-E21MKE	6.30 (0.90-7.10)	7.20 (0.90-8.50)	2.120 (0.215-2.600)	C	B	6 и 12	стенен климатик	Панасоник	не		2999,00
CS-XE18MKEW	CU-E18MKE	5.00 (0.90-6.00)	5.80 (0.90-8.00)	1.46 (0.215-2.60)	A	A	6 и 12	стенен климатик	Панасоник	не		2649,00
CS-XE15MKE-3	CU-E15MKE-3	4.20 (0.90-5.00)	5.40 (0.90-7.10)	1.22 (0.215-2.21)	A	A	6 и 12	стенен климатик	Панасоник	не		1989,00
CS-XE12MKEW	CU-E12MKE-3	3.50 (0.80-4.00)	4.40 (0.80-6.70)	0.905 (0.185-1.93)	A	A	6 и 10	стенен климатик	Панасоник	да		1679,00
CS-XE9MKEW	CU-E9MKE-3	2.50 (0.80-3.00)	3.40 (0.80-5.00)	0.545 (0.175-1.31)	A	A	6 и 10	стенен климатик	Панасоник	да		1429,00
CS-XE7MKEW	CU-E7MKE-3	2.05 (0.70-2.40)	2.80 (0.70-4.00)	0.470 (0.160-1.02)	A	A	6 и 10	стенен климатик	Панасоник	не		1329,00
<b>Стенен тип - инвертор Малайзия бял панел</b>												
CS-E28MKES	CU-E28MKE	7.65 (0.90-8.60)	9.60 (0.90-11.00)	2.540 (0.350-3.750)	B	D	6 и 16	стенен климатик	Панасоник	не		3799,00
CS-E24MKES	CU-E24MKE	6.80 (0.90-8.10)	8.60 (0.90-9.90)	2.210 (0.350-3.200)	A	C	6 и 16	стенен климатик	Панасоник	не		3449,00
CS-E21LKEW	CU-E21LKE	6.30 (0.90-7.10)	7.20 (0.90-8.50)	2.120 (0.215-2.600)	C	B	6 и 12	стенен климатик	Панасоник	да		2599,00
CS-E18MKEW	CU-E18MKE	5.00 (0.90-6.00)	5.80 (0.90-8.00)	1.46 (0.215-2.60)	A	A	6 и 12	стенен климатик	Панасоник	да		2599,00
CS-E15MKE-3	CU-E15MKE-3	4.20 (0.90-5.00)	5.40 (0.90-7.10)	1.22 (0.215-2.21)	A	A	6 и 12	стенен климатик	Панасоник	не		1949,00
CS-E12MKEW	CU-E12MKE-3	3.50 (0.80-4.00)	4.40 (0.80-6.70)	0.905 (0.185-1.93)	A	A	6 и 10	стенен климатик	Панасоник	да		1649,00
CS-E9MKEW	CU-E9MKE-3	2.50 (0.80-3.00)	3.40 (0.80-5.00)	0.545 (0.175-1.31)	A	A	6 и 10	стенен климатик	Панасоник	да		1399,00
CS-E7MKEW	CU-E7MKE-3	2.05 (0.70-2.40)	2.80 (0.70-4.00)	0.470 (0.160-1.02)	A	A	6 и 10	стенен климатик	Панасоник	не		1299,00
<b>Стенен тип - инвертор Китай R-серия</b>												
CS-RE9JKX-1	CU-RE9JKX-1	2.50 (0.90-3.00)	3.30 (0.90-4.10)	0.70 (0.19-1.15)	A	A	6 и 9.52	стенен климатик	Панасоник	да		1049,00
CS-RE12JKX-1	CU-RE12JKX-1	3.50 (0.90-3.90)	4.25 (0.90-5.10)	1.12 (0.17-1.46)	A	A	6 и 9.52	стенен климатик	Панасоник	да		1249,00
CS-RE15JKX-1	CU-RE15JKX-1	4.20 (1.00-4.60)	5.00 (0.90-6.80)	1.26 (0.21-2.28)	A	A	6 и 12	стенен климатик	Панасоник	да		1799,00
CS-RE18JKX-1	CU-RE18JKX-1	4.20 (0.90-5.00)	5.40 (0.90-7.10)	1.22 (0.215-2.21)	A	A	6 и 12	стенен климатик	Панасоник	да		2149,00
CS-RE24JKX-1	CU-RE24JKX-1	5.00 (0.90-6.00)	5.80 (0.90-8.00)	1.46 (0.215-2.60)	A	A	6 и 12	стенен климатик	Панасоник	не		2999,00
<b>Стенен тип - инвертор Китай Y-серия</b>												
CS-YE9MKX	CU-YE9MKX	2.50 (0.90-3.00)	3.30 (0.90-4.20)	0.76 (0.19-1.00)	A	A	6 и 10	стенен климатик	Панасоник	да		949,00
CS-YE12MKX	CU-YE12MKX	3.50 (0.90-3.90)	4.25 (0.90-5.00)	1.12 (0.17-1.46)	A	A	6 и 10	стенен климатик	Панасоник	да		1099,00
CS-YE18MKX	CU-YE18MKX	5.00 (0.90-5.30)	5.50 (0.90-6.80)	1.26 (0.21-2.35)	A	A	6 и 12	стенен климатик	Панасоник	да		1549,00
<b>Стенен тип - неинвертор Китай Бял панел</b>												
CS-UW12GKE	CU-UW12GKE	3,40	3,80	0,825	A	A	6 и 10	стенен климатик	Панасоник	да		469,00

КЛИМА МАРКЕТ запазва правото си да променя цените указани в ценовата листа без предизвестие!

Повече информация за продуктите на: [http://www.climamarket.bg/wp-content/uploads/013\\_2011\\_domestic\\_catalogue\\_2011\\_bul\\_corr.pdf](http://www.climamarket.bg/wp-content/uploads/013_2011_domestic_catalogue_2011_bul_corr.pdf)

Посочените продукти са регистрирани в REECL. Може да закупите с кредит ЕЕ [http://www.reecl.org/bg/et\\_htmpmp\\_tbl.php?pageNum\\_et\\_pmp=1&totalRows\\_et\\_pmp=105&frm=Panasonic&Submit=%D4%E8%EB%F2%FA%F0](http://www.reecl.org/bg/et_htmpmp_tbl.php?pageNum_et_pmp=1&totalRows_et_pmp=105&frm=Panasonic&Submit=%D4%E8%EB%F2%FA%F0)





### Мултисплит системи (външно тяло и до четири вътрешни тела)

Модел	Модел външно тяло	Охл. [kW]	Отопл. [kW]	Консумация [kW]	Енергиен клас		Тръби	Брой вътрешни тела	Категория	Производител	Налично ст	Описание	Цена с ДДС
					охл.	отопл.							
<b>Вътрешно тяло стенов тип - Малайзия Сив панел</b>													
CS-XE18MKEW		5.00 (0.90-6.00)	5.80 (0.90-8.00)	1.46 (0.215-2.60)	A	A	6 и 12	-	стенов климатик	Панасоник			999,00
CS-XE15MKE-3		4.20 (0.90-5.00)	5.40 (0.90-7.10)	1.22 (0.215-2.21)	A	A	6 и 12	-	стенов климатик	Панасоник			769,00
CS-XE12MKEW		3.50 (0.80-4.00)	4.40 (0.80-6.70)	0.905 (0.185-1.93)	A	A	6 и 9.52	-	стенов климатик	Панасоник			629,00
CS-XE9MKEW		2.50 (0.80-3.00)	3.40 (0.80-5.00)	0.545 (0.175-1.31)	A	A	6 и 9.52	-	стенов климатик	Панасоник			549,00
<b>Вътрешно тяло стенов тип - Малайзия Бял панел</b>													
CS-E18MKEW		5.00 (0.90-6.00)	5.80 (0.90-8.00)	1.46 (0.215-2.60)	A	A	6 и 12	-	стенов климатик	Панасоник			949,00
CS-E15MKE-3		4.20 (0.90-5.00)	5.40 (0.90-7.10)	1.22 (0.215-2.21)	A	A	6 и 12	-	стенов климатик	Панасоник			729,00
CS-E12MKEW		3.50 (0.80-4.00)	4.40 (0.80-6.70)	0.905 (0.185-1.93)	A	A	6 и 9.52	-	стенов климатик	Панасоник	да		599,00
CS-E9MKEW		2.50 (0.80-3.00)	3.40 (0.80-5.00)	0.545 (0.175-1.31)	A	A	6 и 9.52	-	стенов климатик	Панасоник	да		519,00
<b>Вътрешно тяло - Малайзия подов тип</b>													
CS-E18GFEW		5.00 (0.90-6.00)	5.80 (0.90-8.00)	1.46 (0.215-2.60)	A	A	6 и 12	-	подов климатик	Панасоник			1299,00
CS-E12GFEW		4.20 (0.90-5.00)	5.40 (0.90-7.10)	1.22 (0.215-2.21)	A	A	6 и 12	-	подов климатик	Панасоник			1099,00
CS-E9GFEW		3.50 (0.80-4.00)	4.40 (0.80-6.70)	0.905 (0.185-1.93)	A	A	6 и 9.52	-	подов климатик	Панасоник			999,00
<b>Външни тела</b>													
<i>Произведено в Дайкин</i>	CU-4E27CBPG	8.00 (3.00-9.20)	9.40 (4.20-10.60)	1.98 (0.53-3.06)	A	A	4 и 9.52	4	външно тяло климатик	Панасоник	да		4449,00
	CU-4E23LBE	6.80 (2.80-8.40)	8.60 (3.50-9.10)	1.95 (0.49-2.80)	A	A	5 и 9.52	4	външно тяло климатик	Панасоник	да		3799,00
	CU-3E18LBE	5.20 (1.80-7.30)	6.80 (1.60-8.30)	1.20 (0.36-2.18)	A	A	6 и 9.52	3	външно тяло климатик	Панасоник	да		2799,00
	CU-2E18LBE	5.20 (1.50-5.40)	5.60 (1.10-7.20)	1.52 (0.25-1.70)	A	A	6 и 9.52	2	външно тяло климатик	Панасоник	да		2499,00
	CU-2E15LBE	4.50 (1.50-5.00)	5.40 (1.10-7.00)	1.23 (0.25-1.67)	A	A	6 и 9.52	2	външно тяло климатик	Панасоник			2099,00

КЛИМА МАРКЕТ запазва правото си да променя цените указани в ценовата листа без предизвестие!

Повече информация за продуктите на: [http://www.climamarket.bg/wp-content/uploads/AirCon\\_Office\\_54p\\_BG\\_APPROVED1.pdf](http://www.climamarket.bg/wp-content/uploads/AirCon_Office_54p_BG_APPROVED1.pdf)

### Промишлена серия климатични системи (външно и вътрешно тяло)

Модел	Охл. [kW]	Отопл. [kW]	Консумация [kW]	EER	COP	Тръби		Категория	Производител	Наличност	Описание	Цена с ДДС
						течност [mm]	газ [mm]					
<b>Таванен тип - четирипътна касетка 95x95</b>												
CS-F50DB4E5 /CU-B50DBE8	13,50	15,00	5.01/5.06/5.15	2.67	3.04	10	16	касетен климатик	Панасоник			6290
CS-F43DB4E5 /CU-B43DBE8	12,50	14,00	4.60/4.65/4.70	2.69	3.05	10	16	касетен климатик	Панасоник			5940
CS-F34DB4E5 /CU-B34DBE5	10,00	11,20	3.76/3.81/3.86	3.81	2.90	10	16	касетен климатик	Панасоник			5240
CS-F28DB4E5 /CU-B28DBE5	7,30	8,00	2.74/2.80/2.85	2.80	3.08	10	16	касетен климатик	Панасоник			4240
CS-F24DB4E5 /CU-B24DBE5	6,60	7,10	2.46/2.51/2.57	2.63	3.01	10	16	касетен климатик	Панасоник			3840
CS-F18DB4E5 /CU-B18DBE5	5,00	5,60	1.69/1.72/1.75	2.91/	3.46	6	12	касетен климатик	Панасоник			3440
CS-F14DB4E5 /CU-B14DBE5	3,80	4,30	1.20/1.23/1.60	3.09	3.52	6	12	касетен климатик	Панасоник		3140	
<b>Канален тип - ниско налягане</b>												
CS-F50DD3E5 /CU-L50DBE8	4.00/14.00/16.00	4.00/16.00/18.00	1.45/4.98/5.20	2.81	3.21	10	16	канален климатик	Панасоник			7890
CS-F43DD3E5 /CU-L43DBE5	4.00/12.50/13.50	4.00/14.00/15.50	1.40/4.40-4.15	3.01	3.41	10	16	канален климатик	Панасоник			6790
CS-F34DD3E5 /CU-L34DBE5	4.00/10.00/12.00	4.00/11.20/13.50	1.30/2.77/3.45	3.61	3.41	10	16	канален климатик	Панасоник			6190
CS-F28DD3E5 /CU-L28DBE5	2.10/7.10/7.50	4.00/11.20/12.00	0.65/2.21/2.45	3.21	3.42	10	16	канален климатик	Панасоник			5090
CS-F24DD3E5 /CU-L24DBE5	2.00/6.30/6.50	2.10/7.10/7.50	0.60/1.96/2.40	3.21	3.41	10	16	канален климатик	Панасоник			4090
<b>Канален тип - високо налягане</b>												
CS-F50DD2E5 /CU-L50DBE8	4.00/14.00/16.00	4.00/16.00/18.00	1.45/5.06/5.40	2.77	3.30	10	16	канален климатик	Панасоник			9390
CS-F43DD2E5 /CU-L43DBE5	4.00/12.50/13.50	4.00/14.00/15.50	1.40/4.15/4.50	3.01	3.21	10	16	канален климатик	Панасоник			8090
CS-F34DD2E5 /CU-L34DBE5	4.00/10.00/12.00	4.00/11.20/13.50	1.35/3.06/3.50	3.27	3.41	10	16	канален климатик	Панасоник			6940
CS-F28DD2E5 /CU-L28DBE5	2.10/7.10/7.50	4.00/11.20/12.00	0.65/2.36/2.45	3.01	3.42	10	16	канален климатик	Панасоник			5790
CS-F24DD2E5 /CU-L24DBE5	2.00/6.30/6.50	2.10/7.10/7.50	0.60/2.09/2.40	3.01	3.41	10	16	канален климатик	Панасоник			4890
<b>Подово-таванен тип</b>												
CS-F50DTE5 /CU-L50DBE8	4.00/14.00/16.00	4.00/16.00/18.00	1.35/4.81/5.10	2.91	3.41	10	16	подово-таванен климатик	Панасоник			7890
CS-F43DTE5 /CU-L43DBE5	4.00/12.50/13.50	4.00/14.00/15.50	1.30/4.15/4.30	3.01	3.50	10	16	подово-таванен климатик	Панасоник			6790
CS-F34DTE5 /CU-L34DBE5	4.00/10.00/12.00	4.00/11.20/13.50	1.25/3.00/3.40	3.33	3.41	10	16	подово-таванен климатик	Панасоник			6190
CS-F28DTE5 /CU-L28DBE5	2.10/7.10/7.50	4.00/11.20/12.00	0.65/2.44/2.45	2.91	3.02	10	16	подово-таванен климатик	Панасоник			5090
CS-F24DTE5 /CU-L24DBE5	2.00/6.30/6.50	2.10/7.10/7.50	0.55/1.96/2.30	3.21	3.21	10	16	подово-таванен климатик	Панасоник			4190



запазва правото си да променя цените указани в ценовата листа без предизвестие!



Повече информация за продуктите на: [http://www.climamarket.bg/wp-content/uploads/AQUAREA\\_AirCon\\_Cat\\_BG\\_approved-05.08.101.pdf](http://www.climamarket.bg/wp-content/uploads/AQUAREA_AirCon_Cat_BG_approved-05.08.101.pdf)

## Системи въздух-вода (мини чилъри)

Модел	Модел външно тяло	Охл. [kW]	Отопл. [kW]	Консумация [kW]	Коеф. преобр. COP [W/W]	Енергиен клас		Тръби макс. дълж.	Захранване	Дистанционно в комплекта	Работни темп./изх. темп.	Категория	Производител	Наличност	Цена с ДДС
						охл.	отопл.								
<b>Модел само на отопление</b>															
WH-SDF07C3E5	WH-UD07CE5-A	-	7,00	1,59	4,40	A	A	6/16/30м	1 / 220	да	-20~35/55	термопомпа въздух-вода	Панасоник	-	7 180
WH-SDF09C3E5	WH-UD09CE5-A	-	9,00	2,20	4,10	A	A	6/16/30м	1 / 220	да	-20~35/55	термопомпа въздух-вода	Панасоник	-	7 690
WH-SDF09C3E8	WH-UD09CE8	-	9,00	2,20	4,10	A	A	6/16/30м	3 / 380	да	-20~35/55	термопомпа въздух-вода	Панасоник	-	8 850
WH-SDF12C6E5	WH-UD12CE5-A	-	12,00	2,57	4,67	A	A	10/16/40м	1 / 220	да	-20~35/55	термопомпа въздух-вода	Панасоник	-	9 890
WH-SDF12C9E8	WH-UD12CE8	-	12,00	2,57	4,67	A	A	10/16/40м	3/ 380	да	-20~35/55	термопомпа въздух-вода	Панасоник	-	10 570
WH-SDF14C6E5	WH-UD14CE5-A	-	14,00	3,11	4,50	A	A	10/16/40м	1 / 220	да	-20~35/55	термопомпа въздух-вода	Панасоник	-	10 840
WH-SDF14C9E8	WH-UD14CE8	-	14,00	3,11	4,50	A	A	10/16/40м	3/ 380	да	-20~35/55	термопомпа въздух-вода	Панасоник	-	11 590
WH-SDF16C6E5	WH-UD16CE5-A	-	16,00	3,78	4,23	A	A	10/16/40м	1 / 220	да	-20~35/55	термопомпа въздух-вода	Панасоник	-	11 630
WH-SDF16C9E8	WH-UD16CE8	-	16,00	3,78	4,23	A	A	10/16/40м	3/ 380	да	-20~35/55	термопомпа въздух-вода	Панасоник	-	12 450
<b>Модел на охлаждане и отопление</b>															
WH-SDC07C3E5	WH-UD07CE5-A	7,00	7,00	1,59	4,40	A	A	6/16/30м	1 / 220	да	-20~35/55	термопомпа въздух-вода	Панасоник	-	7 550
WH-SDC09C3E5	WH-UD09CE5-A	9,00	9,00	2,20	4,10	A	A	6/16/30м	1 / 220	да	-20~35/55	термопомпа въздух-вода	Панасоник	-	8 100
WH-SDC09C3E8	WH-UD09CE8	9,00	9,00	2,20	4,10	A	A	6/16/30м	3 / 380	да	-20~35/55	термопомпа въздух-вода	Панасоник	-	9 300
WH-SDC12C6E5	WH-UD12CE5-A	12,00	12,00	2,57	4,67	A	A	10/16/40м	1 / 220	да	-20~35/55	термопомпа въздух-вода	Панасоник	-	10 420
WH-SDC12C9E8	WH-UD12CE8	12,00	12,00	2,57	4,67	A	A	10/16/40м	3 / 380	да	-20~35/55	термопомпа въздух-вода	Панасоник	-	11 150
WH-SDC14C6E5	WH-UD14CE5-A	14,00	14,00	3,11	4,50	A	A	10/16/40м	1 / 220	да	-20~35/55	термопомпа въздух-вода	Панасоник	-	11 440
WH-SDC14C9E8	WH-UD14CE8	14,00	14,00	3,11	4,50	A	A	10/16/40м	3/ 380	да	-20~35/55	термопомпа въздух-вода	Панасоник	-	12 230
WH-SDC16C6E5	WH-UD16CE5-A	16,00	16,00	3,78	4,23	A	A	10/16/40м	1 / 220	да	-20~35/55	термопомпа въздух-вода	Панасоник	-	12 270
WH-SDC16C9E8	WH-UD16CE8	16,00	16,00	3,78	4,23	A	A	10/16/40м	3/ 380	да	-20~35/55	термопомпа въздух-вода	Панасоник	-	13 120
<b>Водосъдържател</b>															
WH-TD20B3E5												водосъдържател	Панасоник	-	2 400
WH-TD30B3E5												водосъдържател	Панасоник	-	2 880
<b>Контролер за соларен термален колектор</b>															
CZ-NE1P												соларен контролер	Панасоник	-	144

Повече информация за продуктите на: [http://www.climamarket.bg/wp-content/uploads/013\\_2011\\_domestic\\_catalogue\\_2011\\_bul\\_corr.pdf](http://www.climamarket.bg/wp-content/uploads/013_2011_domestic_catalogue_2011_bul_corr.pdf)

### Системи въздух-вода (мини чилъри)

Модел	Модел външно тяло	Охл. [kW]	Отопл. [kW]	Консумация [kW]	Коеф. преобр.	Енергиен клас		Тръби мкас. дълж.	Захран ване	Дистанционно в комплекта	Работни темп./изх. темп.	Категория	Производител	Наличност	Цена с ДДС
					COP [W/W]	охл.	отопл.								
<b>Моделите само на отопление - висока ефективност на работа при понижаване на външните температури</b>															
WH-SXF09D3E5	WH-UX09DE5	9,00	9,00	2,20	4,10	A	A	6/16/30м	1 / 220	да	-20~35/55	термопомпа въздух-вода	Панасоник	-	8 460
WH-SXF09D3E8	WH-UX09DE8	9,00	9,00	2,20	4,10	A	A	6/16/30м	3 / 380	да	-20~35/55	термопомпа въздух-вода	Панасоник	-	9 720
WH-SXF12D6E5	WH-UX12DE5	12,00	12,00	2,57	4,67	A	A	10/16/40м	1 / 220	да	-20~35/55	термопомпа въздух-вода	Панасоник	-	10 860
WH-SXF12D9E8	WH-UX12DE8	12,00	12,00	2,57	4,67	A	A	10/16/40м	3 / 380	да	-20~35/55	термопомпа въздух-вода	Панасоник	-	11 630
<b>Моделите на охлаждане и отопление - висока ефективност на работа при понижаване на външните температури</b>															
WH-SXC09D3E5	WH-UX09DE5	9,00	9,00	2,20	4,10	A	A	6/16/30м	1 / 220	да	-20~35/55	термопомпа въздух-вода	Панасоник	-	8 910
WH-SXC09D3E8	WH-UX09DE8	9,00	9,00	2,20	4,10	A	A	6/16/30м	3 / 380	да	-20~35/55	термопомпа въздух-вода	Панасоник	-	10 230
WH-SXC12D6E5	WH-UX12DE5	12,00	12,00	2,57	4,67	A	A	10/16/40м	1 / 220	да	-20~35/55	термопомпа въздух-вода	Панасоник	-	11 460
WH-SXC12D6E8	WH-UX12DE8	12,00	12,00	2,57	4,67	A	A	10/16/40м	3 / 380	да	-20~35/55	термопомпа въздух-вода	Панасоник	-	12 270

### Системи въздух-вода (мини чилъри) - моноблок

<b>Моделите само на отопление</b>															
WH-MDF09C3E5	-	9,00	2,20	4,10	A	A	6/16/30м	1 / 220	да	-20~35/55	термопомпа въздух-вода	Панасоник			8 070
WH-MDF09C3E8	-	9,00	2,20	4,10	A	A	6/16/30м	3 / 380	да	-20~35/55	термопомпа въздух-вода	Панасоник			9 290
WH-MDF12C6E5	-	12,00	2,57	4,67	A	A	10/16/40м	1 / 220	да	-20~35/55	термопомпа въздух-вода	Панасоник			10 380
WH-MDF12C9E8	-	12,00	2,57	4,67	A	A	10/16/40м	3 / 380	да	-20~35/55	термопомпа въздух-вода	Панасоник			11 100
WH-MDF14C6E5	-	14,00	3,11	4,50	A	A	10/16/40м	1 / 220	да	-20~35/55	термопомпа въздух-вода	Панасоник			11 380
WH-MDF14C9E8	-	14,00	3,11	4,50	A	A	10/16/40м	3 / 380	да	-20~35/55	термопомпа въздух-вода	Панасоник			12 160
WH-MDF16C6E5	-	16,00	3,78	4,23	A	A	10/16/40м	1 / 220	да	-20~35/55	термопомпа въздух-вода	Панасоник			12 210
WH-MDF16C9E8	-	16,00	3,78	4,23	A	A	10/16/40м	3 / 380	да	-20~35/55	термопомпа въздух-вода	Панасоник			13 070
<b>Моделите на отопление и охлаждане</b>															
WH-MDC09C3E5	9,00	9,00	2,20	4,10	A	A	6/16/30м	1 / 220	да	-20~35/55	термопомпа въздух-вода	Панасоник			8 500
WH-MDC09C3E8	9,00	9,00	2,20	4,10	A	A	6/16/30м	3 / 380	да	-20~35/55	термопомпа въздух-вода	Панасоник			9 770
WH-MDC12C6E5	12,00	12,00	2,57	4,67	A	A	10/16/40м	1 / 220	да	-20~35/55	термопомпа въздух-вода	Панасоник			10 940
WH-MDC12C9E8	12,00	12,00	2,57	4,67	A	A	10/16/40м	3 / 380	да	-20~35/55	термопомпа въздух-вода	Панасоник			11 710
WH-MDC14C6E5	14,00	14,00	3,11	4,50	A	A	10/16/40м	1 / 220	да	-20~35/55	термопомпа въздух-вода	Панасоник			12 000
WH-MDC14C9E8	14,00	14,00	3,11	4,50	A	A	10/16/40м	3 / 380	да	-20~35/55	термопомпа въздух-вода	Панасоник			12 840
WH-MDC16C6E5	16,00	16,00	3,78	4,23	A	A	10/16/40м	1 / 220	да	-20~35/55	термопомпа въздух-вода	Панасоник			12 880
WH-MDC16C9E8	16,00	16,00	3,78	4,23	A	A	10/16/40м	3 / 380	да	-20~35/55	термопомпа въздух-вода	Панасоник			13 780

Повече информация за продуктите на: [http://www.climamarket.bg/wp-content/uploads/013\\_2011\\_domestic\\_catalogue\\_2011\\_bul\\_corr.pdf](http://www.climamarket.bg/wp-content/uploads/013_2011_domestic_catalogue_2011_bul_corr.pdf)

Посочените продукти са регистрирани в REECL .Може да закупи с кредит ЕЕ. [http://www.reecl.org/bg/et\\_mvent\\_tbl.php](http://www.reecl.org/bg/et_mvent_tbl.php)

## Рекуператори

Модели	Дебит [m <sup>3</sup> /h]	Статично налягане [Pa]	Консумация [W]	Ефективност на температурен обмен [%]			Диаметър на изводите	Захранване	Дистанционно в комплекта	Размери ширина, височина, дълбочина [mm]	Наличност	Категория	Производител	Описание	Цена с ДДС
<b>Рекуператори (Energy Recovery Ventilator)</b>															
FY-250ZDY2	250	90	79--119	75	75	77	144	1 / 220	не	810/599/270	-	рекуперативен вентилатор	Панасоник		2250
FY-350ZDY2	350	65	117-154	75	75	77	144	1 / 220	не	810/804/270	-	рекуперативен вентилатор	Панасоник		2730
FY-500ZDY2	500	105	151-214	75	75	77	194	1 / 220	не	890/904/270	-	рекуперативен вентилатор	Панасоник		3360
FY-800ZDY2	800	140	302-347	76	75	76	242	1 / 220	не	1250/884/280	-	рекуперативен вентилатор	Панасоник		4830
FY-01KZDY2A	1000	90	332-445	76	75	76	242	1 / 220	не	1250/1134/308	-	рекуперативен вентилатор	Панасоник		5610



запазва правото си да променя цените указани в ценовата листа без предизвестие!

### ТИПИЧНА СИСТЕМА, СВЪРЗАНА КЪМ КАСЕТЕН КЛИМАТИЗАТОР



#### РАБОТНИ УСЛОВИЯ

**ВЪНШНИ УСЛОВИЯ**  
ТЕМПЕРАТУРЕН ОБХВАТ: -10 °C - +40 °C  
ОТНОСИТЕЛНА ВЛАЖНОСТ: 85%, ИЛИ ПО-МАЛКО

**ВЪТРЕШНИ УСЛОВИЯ**  
ТЕМПЕРАТУРЕН ОБХВАТ: -10 °C - +40 °C  
ОТНОСИТЕЛНА ВЛАЖНОСТ: 85%, ИЛИ ПО-МАЛКО

**ИЗИСКВАНИЯ ЗА ИНСТАЛИРАНЕ**  
ДА НЕ СЕ ИЗПОЛЗВА В ХЛАДИЛНИ КАМЕРИ И НА ДРУГ МЕСТА СЪС ЗНАЧИТЕЛНИ ТЕМПЕРАТУРНИ ПРОМЕНИ, ДОРИ И РАБОТНИТЕ ТЕМПЕРАТУРИ ДА СА В ПОСОЧЕНИТЕ ГРАНИЦИ.

### РАЗМЕРИ НА ВЪТРЕШНОТО ТЯЛО

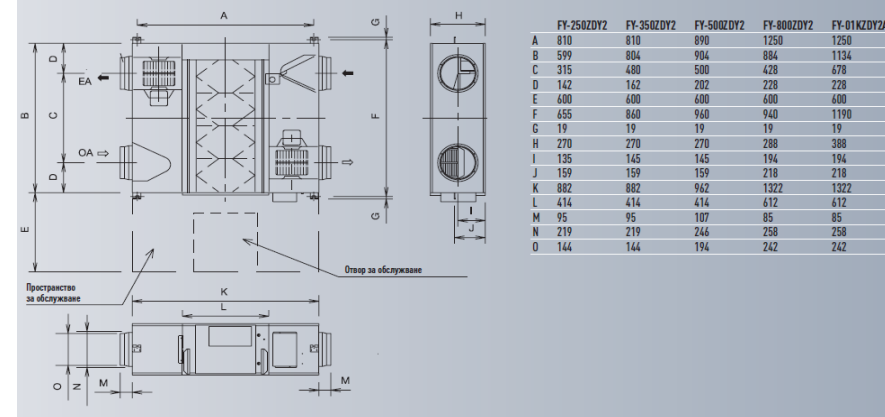

Повече информация за продуктите на: [http://www.climamarket.bg/wp-content/uploads/SAC-Line-up-book-\\_-EUCISlow.pdf](http://www.climamarket.bg/wp-content/uploads/SAC-Line-up-book-_-EUCISlow.pdf)

Посочените продукти са регистрирани в REECL [http://www.reecl.org/bg/et\\_httpmp\\_tbl.php?pageNum\\_et\\_pmp=1&totalRows\\_et\\_pmp=78&frm=SAMSUNG&Submit=%D4%E8%EB%F2%FA%F0](http://www.reecl.org/bg/et_httpmp_tbl.php?pageNum_et_pmp=1&totalRows_et_pmp=78&frm=SAMSUNG&Submit=%D4%E8%EB%F2%FA%F0)



### Стенни и подови тела (външно и вътрешно тяло)

Модели	Охл. [kW]	Отопл. [kW]	Консумация [kW]	EER	COP	Тръби	Захранване	Дистанционното в комплекта	Категория	Производител	Наличност	Описание	Цена с ДДС
<b>Стенен тип - инвертор</b>													
NS026NHXEА/UH026EAV1	0.99/2.60/3.50	0.98/3.30/4.60	0,24/0,90/1,40	<b>3,56</b>	<b>3,67</b>	6 и 10	1 / 220	да	стенен климатик	Самсунг	да		<b>1540</b>
NS035NHXEА/UH035EAV1	0.98/3.50/4.20	0.98/4.00/5.20	0,21/1,11/1,70	<b>3,40</b>	<b>3,62</b>	6 и 10	1 / 220	да	стенен климатик	Самсунг	да		<b>1650</b>
NS052NHXEА/UH052EAV1	1.70/5.00/6.00	1.50/6.00/8.00	0,36/1,65/2,70	<b>3,23</b>	<b>3,64</b>	6 и 12	1 / 220	да	стенен климатик	Самсунг	да		<b>1990</b>
NS071NDXEА/RC071DHXEА	2.20/7.10/8.00	1.90/8.00/11.00	0,55/2,15/3,60	<b>3,21</b>	<b>3,72</b>	6 и 16	1 / 220	да	стенен климатик	Самсунг	да		<b>2470</b>
<b>Подов тип - инвертор</b>													
JH026EAV1/UH026EAV1	980/2.60/3.50	950/3.50/4.70	0,22/0,97/1,30	<b>3,88</b>	<b>3,61</b>	6 и 10	1 / 220	да	подов климатик	Самсунг	да		<b>1720</b>
JH035EAV1/UH035EAV1	990/3.50/4.20	990/4.50/5.00	0,24/1,11/1,35	<b>3,21</b>	<b>3,61</b>	6 и 10	1 / 220	да	подов климатик	Самсунг	да		<b>1960</b>
JH052EAV1/UH052EAV1	1.200/5.000/6.000	1,400/5,600/8,200	0,33/1,55/2,90	<b>3,21</b>	<b>3,61</b>	6 и 12	1 / 220	да	подов климатик	Самсунг	да		<b>2300</b>
<b>Подово-таванен тип - инвертор</b>													
NS071CDXEА/RC071DHXEА	2.00-7.10-8.00	2.00-8.00-10.50	0,58/2,75/3,70	<b>2,82</b>	<b>2,91</b>	6 и 16	1 / 220	да	таванен климатик	Самсунг			<b>2499</b>



Повече информация за продуктите на: <http://www.climamarket.bg/wp-content/uploads/SAC-Line-up-book--EUCISlow.pdf>

### Канални тела промишлена серия (външно и вътрешно тяло)

Модели	Охл. [kW]	Отопл. [kW]	Консумация [kW] отопление	EER	COP	Тръби	Захранване	Дистанционно в комплекта	Категория	Производител	Наличност	Описание	Цена с ДДС
<b>Канален тип - MSP duct инвертор</b>													
DH052EAV1/UH052EAV1	1.70/5.00/6.00	1.70/6.00/8.30	0,48/1,76/2,75	<b>3,21</b>	<b>3,41</b>	6 и 13	1 / 220	да	канален климатик	Самсунг			<b>2290</b>
NS071SDXEA/RC071DHXEA	2.20/7.10/8.00	1.90/8.00/11.00	0,55/2,15/3,60	<b>3,21</b>	<b>3,72</b>	6 и 16	1 / 220	да	канален климатик	Самсунг			<b>2680</b>
NS090SDXEA/RC090DHXEA	2.90/9.00/10.00	2.40/9.50/11.40	0,70/2,78/5,50	<b>3,21</b>	<b>3,61</b>	10 и 16	1 / 220	да	канален климатик	Самсунг			<b>3390</b>
NS100SDXEA/RC100DHXEA	3.35/10.50/12.00	2.60/11.20/15.50	0,74/3,10/5,50	<b>3,21</b>	<b>3,61</b>	10 и 16	1 / 220	да	канален климатик	Самсунг	да		<b>3630</b>
NS100SDXEA/RC100DHXGA	3.35/10.50/12.00	2.60/11.20/15.50	0,74/3,10/5,50	<b>3,21</b>	<b>3,61</b>	10 и 16	<b>3 / 380</b>	да	канален климатик	Самсунг			<b>3750</b>
NS125SDXEA/RC125DHXEB	3.50/12.50/14.00	3.00/14.00/16.20	0.81/3.88/4.88	<b>3,21</b>	<b>3,61</b>	10 и 19	1 / 220	да	канален климатик	Самсунг			<b>3770</b>
NS125SDXEA/RC125DHXGA	3.50/12.50/14.01	3.00/14.00/16.21	0.81/3.88/4.88	<b>3,21</b>	<b>3,61</b>	10 и 19	<b>3 / 380</b>	да	канален климатик	Самсунг			<b>3890</b>
NS140SDXEA/RC140DHXEB	3.45/14.00/15.40	3.75/16.00/19.50	1,02/4,43/5,80	<b>3,01</b>	<b>3,61</b>	10 и 19	1 / 220	да	канален климатик	Самсунг			<b>3990</b>
NS140SDXEA/RC140DHXGA	3.45/14.00/15.40	3.75/16.00/19.50	1,02/4,43/5,80	<b>3,01</b>	<b>3,61</b>	10 и 19	<b>3 / 380</b>	да	канален климатик	Самсунг	да		<b>4190</b>
<b>Канален тип - slim duct инвертор</b>													
NS035LHXEA/UH035EAV1	980/3.50/4.20	980/4.00/5.20	0,21/1,105/1,70	<b>3,04</b>	<b>3,62</b>	6 и 10	1 / 220	да	канален климатик	Самсунг			<b>1990</b>
NS052LHXEA/UH052EAV1	1.70/5.00/6.00	1.5/6.00/8.00	0,36/1,65/2,70	<b>3,23</b>	<b>3,64</b>	6 и 13	1 / 220	да	канален климатик	Самсунг			<b>2360</b>
NS071LDXEA/RC071DHXEA	2.20/7.10/8.00	1.90/8.00/11.00	0,55/2,15/3,60	<b>3,21</b>	<b>3,72</b>	6 и 16	1 / 220	да	канален климатик	Самсунг			<b>2750</b>



Повече информация за продуктите на: [http://www.climamarket.bg/wp-content/uploads/SAC-Line-up-book-\\_-EUCISlow.pdf](http://www.climamarket.bg/wp-content/uploads/SAC-Line-up-book-_-EUCISlow.pdf)

### Касетъчни тела промишлена серия (външно и вътрешно тяло)

Модели	Охл. [kW]	Отопл. [kW]	Консумация отопление [kW]	EER	COP	Тръби	Захранване	Дистанционно в комплекта	Декоративен панел	Наличност	Категория	Производител	Описание	Цена с ДДС
<b>Таванен тип - четирипътна касетка инвертор FLAGSHIP</b>														
NS1004ZXEA/RC100ZXHEA	4.40/10.00/12.00	3.50/11.20/15.50	0,62/2,34/4,60	<b>4,52</b>	<b>4,80</b>	10 и 16	1 / 220	не	PC4NUSKE		касетен климатик	Самсунг		<b>4990</b>
<b>Таванен тип - четирипътна касетка инвертор PREMIUM</b>														
NS0714PXEA/RC071PHXEA	2.20/7.10/8.00	1.90/8.00/11.00	0,35/1,95/3,50	<b>3,80</b>	<b>4,10</b>	6 и 16	1 / 220	не	PC4NUSKE		касетен климатик	Самсунг		<b>3290</b>
NS0904PXEA/RC090PHXEA	2.50/9.00/10.00	2.30/10.00/13.90	0,48/2,50/5,20	<b>3,80</b>	<b>4,00</b>	10 и 16	1 / 220	не	PC4NUSKE		касетен климатик	Самсунг		<b>3990</b>
NS1004PXEA/RC100PHXEA	3.50/10.00/12.00	3.60/11.20/15.50	0,70/2,49/4,50	<b>4,20</b>	<b>4,50</b>	10 и 16	1 / 220	не	PC4NUSKE		касетен климатик	Самсунг		<b>4250</b>
NS1004PXEA/RC100PHXGA	3.80/12.50/14.00	3.50/14.00/16.20	0,70/2,49/4,50	<b>4,20</b>	<b>4,50</b>	10 и 16	3 / 380	не	PC4NUSKE		касетен климатик	Самсунг		<b>4380</b>
NS1254PXEA/RC125PHXEA	3.50/12.50/14.00	3.45/14.00/16.20	0,70/3,59/4,50	<b>3,60</b>	<b>3,90</b>	10 и 19	1 / 220	не	PC4NUSKE		касетен климатик	Самсунг		<b>4550</b>
NS1254PXEA/RC125PHXGA	3.80/12.50/14.00	3.50/14.00/16.20	0,70/3,59/4,50	<b>3,60</b>	<b>3,90</b>	10 и 16	3 / 380	не	PC4NUSKE		касетен климатик	Самсунг		<b>4690</b>
NS1404PXEA/RC140PHXEA	4.40/14.00/15.50	3.50/16.00/20.00	0,87/4,10/6,50	<b>3,50</b>	<b>3,90</b>	10 и 16	1 / 220	не	PC4NUSKE		касетен климатик	Самсунг		<b>4730</b>
NS1404PXEA/RC140PHXGA	4.40/14.00/15.50	3.50/16.00/20.00	0,87/4,10/6,50	<b>3,50</b>	<b>3,90</b>	10 и 16	3 / 380	не	PC4NUSKE		касетен климатик	Самсунг		<b>4940</b>
<b>Таванен тип - четирипътна касетка инвертор DELUXE</b>														
NS0714DXEA/RC071DHXEA	2.20/7.10/8.00	1.90/8.00/11.00	0,35/2,21/4,00	<b>3,21</b>	<b>3,62</b>	6 и 16	1 / 220	не	PC4NUSKE		касетен климатик	Самсунг		<b>2980</b>
NS0904DXEA/RC090DHXEA	2.50/9.00/10.00	2.30/10.00/13.90	0,46/2,77/5,20	<b>3,21</b>	<b>3,61</b>	10 и 16	1 / 220	не	PC4NUSKE		касетен климатик	Самсунг		<b>3580</b>
NS1004DXEA/RC100DHXEA	3.20/10.00/12.00	2.20/11.20/15.50	0,50/3,10/5,20	<b>3,21</b>	<b>3,61</b>	10 и 16	1 / 220	не	PC4NUSKE		касетен климатик	Самсунг		<b>3790</b>
NS1004DXEA/RC100DHXGA	4.00/10.00/12.00	3.50/11.20/15.50	0,70/3,10/5,50	<b>3,21</b>	<b>3,61</b>	10 и 16	1 / 380	не	PC4NUSKE		касетен климатик	Самсунг		<b>3890</b>
NS1254DXEA/RC125DHXEB	3.50/12.50/14.00	3.00/14.00/16.20	0,81/3,88/4,88	<b>3,21</b>	<b>3,61</b>	10 и 16	1 / 220	не	PC4NUSKE		касетен климатик	Самсунг		<b>4050</b>
NS1254DXEA/RC125DHXGA	3.50/12.50/14.00	3.00/14.00/16.20	0,81/3,88/4,88	<b>3,21</b>	<b>3,61</b>	10 и 16	3 / 380	не	PC4NUSKE		касетен климатик	Самсунг		<b>4190</b>
NS1404DXEA/RC140DHXEB	3.50/14.00/15.50	3.50/16.00/18.00	0,70/4,43/6,16	<b>3,21</b>	<b>3,61</b>	10 и 16	1 / 220	не	PC4NUSKE		касетен климатик	Самсунг		<b>4220</b>
NS1404DXEA/RC140DHXGA	3.50/14.00/15.50	3.50/16.00/18.00	0,70/4,43/6,16	<b>3,21</b>	<b>3,61</b>	10 и 16	3 / 380	не	PC4NUSKE		касетен климатик	Самсунг		<b>4390</b>
<b>Таванен тип - мини четирипътна касетка инвертор</b>														
TH026EAV1/UH026EAV1	990/2.60/3.50	980/3.30/4.60	0,24/0,90/1,40	<b>3,56</b>	<b>3,67</b>	6 и 10	1 / 220	не	PMSMA		касетен климатик	Самсунг		<b>1890</b>
TH035EAV1/UH035EAV1	990/3.50/4.20	980/4.00/5.00	0,25/1,10/1,40	<b>3,21</b>	<b>3,64</b>	6 и 10	1 / 220	не	PMSMA		касетен климатик	Самсунг		<b>2050</b>
TH052EAV1/UH052EAV1	1.60/4.70/6.00	1.30/5.50/9.00	0,48/1,59/3,20	<b>3,22</b>	<b>3,46</b>	6 и 12	1 / 220	не	PMSMA		касетен климатик	Самсунг		<b>2440</b>
TH060EAV1/UH060EAV1	1.80/5.80/6.50	1.80/7.00/10.00	0,51/2,18/3,70	<b>3,01</b>	<b>3,21</b>	6 и 16	1 / 220	не	PMSMA		касетен климатик	Самсунг		<b>2760</b>
<b>Таванен тип - еднопътна касетка инвертор</b>														
SH026EAV1/UH026EAV1	980/2.60/3.50	950/3.30/4.60	0,21/0,91/1,30	<b>3,74</b>	<b>3,63</b>	6 и 10	1 / 220	не	PSSMA		касетен климатик	Самсунг		<b>2010</b>
SH035EAV1/UH035EAV1	980/3.50/4.10	950/4.00/4.70	0,21/1,16/1,39	<b>3,07</b>	<b>3,45</b>	6 и 10	1 / 220	не	PSSMA		касетен климатик	Самсунг		<b>2110</b>
<b>Дистанционно управление</b>														
MR-CH01										да	Безжично управление	Самсунг		<b>39</b>
MR-DH00										да	Безжично управление	Самсунг		<b>39</b>
MWR-WE10										да	Жично дистанционно	Самсунг		<b>210</b>
MWR-WH00										да	Жично дистанционно	Самсунг		<b>119</b>
MWR-SH00										да	Жично дистанционно	Самсунг		<b>77</b>
<b>Ликвидация</b>														
CH070EAM1C/UH070EAM1C	7,00	7,20	2,4/2,35	<b>2,92</b>	<b>3,06</b>	6 и 16	1 / 220	не	P4SMA	да	касетен климатик	Самсунг	ликвидация	<b>1590</b>

запазва правото си да променя цените указани в ценовата листа без предизвестие!

Повече информация за продуктите на: <http://www.climamarket.bg/wp-content/uploads/SAC-Line-up-book--EUCISlow.pdf>

Посочените продукти са регистрирани в REECL

[http://www.reecl.org/bg/et\\_htmpmp\\_tbl.php?pageNum\\_et\\_pmp=2&totalRows\\_et\\_pmp=78&frm=SAMSUNG&Submit=%D4%E8%EB%F2%FA%F0](http://www.reecl.org/bg/et_htmpmp_tbl.php?pageNum_et_pmp=2&totalRows_et_pmp=78&frm=SAMSUNG&Submit=%D4%E8%EB%F2%FA%F0)

## Мултисплит системи-вътрешни тела

Модели	Охл. [kW]	Отопл. [kW]	Консумация [kW]	Тръби		Категория	Производител	Наличност	Описание	Цена с ДДС
				течност [mm]	газ [mm]					
<b>Стенен тип Crystal вътрешни тела</b>										
MH020FAEA	2,00	2,20	0.030 / 0.030	6	10	стенен климатик	Самсунг			490
MH026FAEA	2,60	2,90	0.030 / 0.030	6	10	стенен климатик	Самсунг			530
MH035FAEA	3,50	3,80	0.035 / 0.035	6	10	стенен климатик	Самсунг			571
MH052FAEA	5,20	5,60	0.050 / 0.050	6	12	стенен климатик	Самсунг			730
<b>Стенен тип Maldives вътрешни тела</b>										
AQV07PSBN	2,00	2,20	0.030 / 0.030	6	10	стенен климатик	Самсунг			370
AQV09PSBN	2,60	2,90	0.030 / 0.030	6	10	стенен климатик	Самсунг			400
AQV12PSBN	3,50	3,80	0.035 / 0.035	6	10	стенен климатик	Самсунг			440
AQV18PSBN	5,20	5,60	0.050 / 0.050	6	12	стенен климатик	Самсунг			640
AQV24PSBN			0.050 / 0.050	6	12	стенен климатик	Самсунг			880
<b>Стенен тип Neo Forte вътрешни тела</b>										
MH020FNEA	2,00	2,20	0.030 / 0.030	6	10	стенен климатик	Самсунг	да		360
MH026FNEA	2,60	2,90	0.030 / 0.030	6	10	стенен климатик	Самсунг	да		390
MH035FNEA	3,50	3,80	0.035 / 0.035	6	10	стенен климатик	Самсунг	да		425
MH052FNEA	5,20	5,60	0.050 / 0.050	6	12	стенен климатик	Самсунг	да		620
<b>Подов тип</b>										
MH026FJEA	2,60	2,90	0.030 / 0.030	6	10	подов климатик	Самсунг	да		790
MH035FJEA	3,50	3,80	0.035 / 0.035	6	10	подов климатик	Самсунг	да		920
MH052FJEA	5,20	5,60	0.050 / 0.050	6	12	подов климатик	Самсунг	да		990
<b>Таванен тип-еднопътна касетка</b>										
MH026FSEA	2,60	2,90	0.040 / 0.040	6	10	касетен климатик	Самсунг			870
MH035FSEA	3,50	3,80	0.045 / 0.045	6	10	касетен климатик	Самсунг			1000
<b>Таванен тип - мини четирипътна касетка</b>										
MH030FMEA	3,00	3,40	0.085 / 0.085	6	10	касетен климатик	Самсунг			1040
MH035FMEA	3,50	3,80	0.085 / 0.085	6	10	касетен климатик	Самсунг			1110
MH052FMEA	5,20	5,60	0.120 / 0.120	6	12	касетен климатик	Самсунг			1240
<b>Канален тип - slim duct</b>										
MH026FEEA	2,60	2,90	0.080 / 0.080	6	10	канален климатик	Самсунг			830
MH035FEEA	3,50	3,80	0.080 / 0.080	6	10	канален климатик	Самсунг			850

запазва правото си да променя цените указани в ценовата листа без предизвестие!

Повече информация на: <http://www.climamarket.bg/wp-content/uploads/SAC-Line-up-book--EUCISlow.pdf>

Посочените продукти са регистрирани в REECL

[http://www.reecl.org/bg/et\\_httpmp\\_tbl.php?pageNum\\_et\\_pmp=2&totalRows\\_et\\_pmp=78&frm=SAMSUNG&Submit=%D4%E8%EB%F2%FA%F0](http://www.reecl.org/bg/et_httpmp_tbl.php?pageNum_et_pmp=2&totalRows_et_pmp=78&frm=SAMSUNG&Submit=%D4%E8%EB%F2%FA%F0)

### Мултисплит системи-външни тела

Модели	Охл. [kW]	Отопл. [kW]	Консумация [kW] отопление/охлаждане	EER	COP	Максимален брой вътрешни тела	Тръби		Захранване	Наличност	Категория	Производител	Цена с ДДС
							течност [mm]	газ [mm]					
<b>Външни тела мултисплит системи 2011</b>													
RJ040F2HXEA	4,40	4,40	1,11 / 1,02	3,6	4,31	2	6	10	1 / 220	да	Външно тяло климатик	Самсунг	1800
RJ050F2HXEA	5,00	5,70	1,43 / 1,36	3,51	4,19	2	6	10	1 / 220	да	Външно тяло климатик	Самсунг	2100
RJ060F3HXEA	5,90	6,30	1,60 / 1,40	3,69	4,50	3	6	10	1 / 220	да	Външно тяло климатик	Самсунг	2400
RJ070F4HXEA	7,00	8,60	1,90 / 2,00	3,68	4,30	4	6	10	1 / 220	да	Външно тяло климатик	Самсунг	3220
RJ080F4HXEA	8,00	9,30	2,30 / 2,20	3,48	4,23	4	6	10	1 / 220	да	Външно тяло климатик	Самсунг	3580
RJ100F5HXEA	10,00	12,00	2,90 / 2,93	3,45	4,10	5	6	10	1 / 220	не	Външно тяло климатик	Самсунг	4450
<b>Външни тела мултисплит мини VRF системи 2011</b>													
RD040MHXEA	12,50	14,50	3,75 / 3,58	3,33	3,91	7	10	16	1 / 220		Външно тяло климатик	Самсунг	5270
RD040MHXGA	12,50	14,50	3,75 / 3,59	3,33	3,91	7	10	16	3 / 380		Външно тяло климатик	Самсунг	5550
RD050MHXEA	14,00	16,00	4,80 / 4,13	3,04	3,57	7	10	16	1 / 220		Външно тяло климатик	Самсунг	5990
RD050MHXGA	14,00	16,00	4,81 / 4,13	3,04	3,57	7	10	16	3 / 380		Външно тяло климатик	Самсунг	6300
RD060MHXEA	16,00	18,00	5,24 / 4,82	3,07	3,73	7	10	16	1 / 220		Външно тяло климатик	Самсунг	6440
RD060MHXGA	16,00	18,00	5,24 / 4,82	3,07	3,73	7	10	16	3 / 380		Външно тяло климатик	Самсунг	6780



запазва правото си да променя цените указани в ценовата листа без предизвестие!



4kW / 2 Unit



5kW / 2 Unit



6kW / 3 Unit



7kW / 4 Unit



8kW / 4 Unit



10kW / 5 Unit

12,5kW / 14,0kW / 16,0kW Unit

Mini DVM

Повече информация за продуктите на: <http://www.climamarket.bg/wp-content/uploads/SAC-Line-up-book- -EUCISlow.pdf>

## Системи въздух-вода (мини чилъри)

Модел	Модел hydro unit	Охл. [kW]	Отопл. [kW]	Консумация [kW]	Коеф.преобр.		Енергиен клас		Тръби мкас.дълж.	Захран ване	Дистанционно в комплекта	Работни темп./изх.темп.	Категория	Производител	Наличност	Цена с ДДС
					COP [W/W]	охл.	отопл.									
RD060PHXEA	NH080PHXEA	5,00	5,30	1,56	4,04	A	A	6/16/30м	1 / 220			-20~35/55	термопомпа въздух-вода	Самсунг	-	5 650
RD070PHXEA	NH070PHXEA	5,30	6,20	1,88	4,04	A	A	6/16/30м	1 / 220			-20~35/55	термопомпа въздух-вода	Самсунг	-	6 200
RD080PHXEA	NH080PHXEA	5,80	7,20	2,25	4,04	A	A	10/16/30м	1 / 220			-20~35/55	термопомпа въздух-вода	Самсунг	-	6 750
RD110PHXEA	NH160PHXEA	8,50	10,00	2,86	3,94	A	A	10/16/70м	1 / 220			-20~35/55	термопомпа въздух-вода	Самсунг	-	9 150
RD140PHXEA	NH160PHXEA	10,20	12,90	3,95	3,94	A	A	10/16/70м	1 / 220			-20~35/55	термопомпа въздух-вода	Самсунг	-	9 550
RD160PHXEA	NH160PHXEA	10,70	14,50	4,53	3,94	A	A	10/16/70м	1 / 220			-20~35/55	термопомпа въздух-вода	Самсунг	-	10 300
<b>Вътрешни тела Slim Duct</b>																
NH022LHXEA		2,20	2,50	0,08		A	A	6/12	1 / 220	да			канален климатик	Самсунг	-	953
NH028LHXEA		2,80	3,20	0,08		A	A	6/12	1 / 220	да			канален климатик	Самсунг	-	985
NH036LHXEA		3,60	4,00	0,08		A	A	6/12	1 / 220	да			канален климатик	Самсунг	-	1 001
NH045LHXEA		4,50	5,00	0,09		A	A	6/12	1 / 220	да			канален климатик	Самсунг	-	1 065
NH056LHXEA		5,60	6,30	0,10		A	A	6/12	1 / 220	да			канален климатик	Самсунг	-	1 126
<b>Вътрешни тела Neo Forte</b>																
NH022NHXEA		2,20	2,50	0,25		A	A	6/12	1 / 220	да			стенен климатик	Самсунг	-	800
NH028NHXEA		2,80	3,20	0,25		A	A	6/12	1 / 220	да			стенен климатик	Самсунг	-	840
NH036NHXEA		3,60	4,00	0,30		A	A	6/12	1 / 220	да			стенен климатик	Самсунг	-	900
NH056NHXEA		5,60	6,30	0,45		A	A	6/12	1 / 220	да			стенен климатик	Самсунг	-	990
NH071NHXEA		6,80	7,00	0,50		A	A	10/12	1 / 220	да			стенен климатик	Самсунг	-	1 060
<b>Вътрешни тела Vivace</b>																
NH022VHXEA		2,20	2,50	0,25		A	A	6/12	1 / 220	да			стенен климатик	Самсунг	-	850
NH028VHXEA		2,80	3,20	0,25		A	A	6/12	1 / 220	да			стенен климатик	Самсунг	-	900
NH036VHXEA		3,60	4,00	0,30		A	A	6/12	1 / 220	да			стенен климатик	Самсунг	-	1 000
NH056VHXEA		5,60	6,30	0,45		A	A	6/12	1 / 220	да			стенен климатик	Самсунг	-	1 110
NH071VHXEA		6,80	7,00	0,50		A	A	10/12	1 / 220	да			стенен климатик	Самсунг	-	1 150
<b>Водосъдържатели с една серпантина</b>																
NH200WNXEA		198L											водосъдържател	Самсунг	-	1 890
NH300WNXEA		287L											водосъдържател	Самсунг	-	2 130
<b>Водосъдържатели с две серпантини подходящи за свързване на слънчев колектор</b>																
NH200WNXES		198L											водосъдържател	Самсунг	-	2 220
NH300WNXES		287L											водосъдържател	Самсунг	-	2 480



Повече информация за продуктите на: <http://www.climamarket.bg/wp-content/uploads/SAC-Line-up-book--EUCISlow.pdf>

Посочените продукти са регистрирани в REECL .Може да закупите с кредит ЕЕ.

## Рекуператори

Модели	Дебит [m3h]	Статично налягане [Pa]	Консумация [W]	Ефективност на температурен обмен [%]	Диаметър на изводите	Захранване	Дистанционно в комплекта	Размери ширина, височина, дълбочина [mm]	Наличност	Категория	Производител	Описание	Цена с ДДС
<b>Рекуператори (Energy Recovery Ventilator) made in Korea</b>													
RHF025EE	250	110	115	70	70	150	1 / 220	не	600x350x660	рекуперативен вентилатор	Самсунг		1620
RHF035EE	350	155	115	70	70	200	1 / 220	не	1012x270x1000	рекуперативен вентилатор	Самсунг		1920
RHF050EE	500	165	175	70	70	200	1 / 220	не	1012x270x1000	рекуперативен вентилатор	Самсунг		2100
RHF080EE	800	155	330	70	70	250	1 / 220	не	1220x340x1135	рекуперативен вентилатор	Самсунг		2960
RHF100EE	1000	155	450	70	70	250	1 / 220	не	1220x340x1135	рекуперативен вентилатор	Самсунг	да	3500
<b>Рекуператори (Energy Recovery Ventilator) made in Korea ,direct expansion valve (DX) coil NEW!!!</b>													
RHF050KHEA	500	160	220	60	73	200	1 / 220	не	1553x270x1000	рекуперативен вентилатор	Самсунг	<a href="#">ERV Presentation</a>	2830
RHF100KHEA	1000	150	510	62	75	250	1 / 220	не	1763x340x1135	рекуперативен вентилатор	Самсунг		4730
<b>Дистанционно управление</b>													
MWR-VH02										да	дистанционно управление	Самсунг	80
<b>CO<sub>2</sub> Датчик</b>													
MOS-C1											датчик	Самсунг	220



запазва правото си да променя цените указани в ценовата листа без предизвестие!

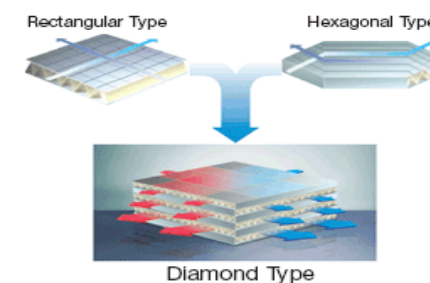
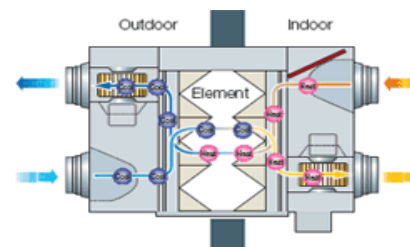

Повече информация за продуктите на: <http://www.climamarket.bg/wp-content/uploads/MIM-D00A-Owner-Manual-201>

## Автоматизация и контрол

Модели		Категория	Производител	Цена с ДДС
<b>MCM-A202C</b>	централен контролер максимум 16 групи по 16 вътрешни тела или 256 вътрешни тела	дигитален контролер	Самсунг	<b>180</b>
<b>MIM-B13D</b>	комуникатор между външното тяло на климата и централния контролер	контролер	Самсунг	<b>280</b>
<b>MIM-D00A</b>	Линукс базиран IP сървър за управление на климатични системи	контролер	Самсунг	<b>2300</b>
<b>MIM-B16</b>	интерфейсен модул за свързване на електромер(максимум 8бр.) за разделно отчитане на консумираната ел.енергия	дигитален контролер	Самсунг	<b>580</b>



запазва правото си да променя цените указани в ценовата листа без предизвестие!

### DMS2 System

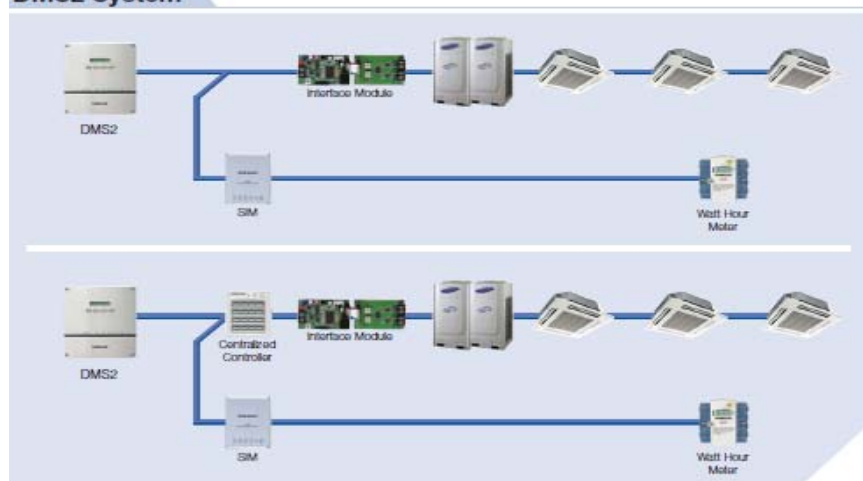

Повече информация за продуктите на: [http://www.climamarket.bg/wp-content/uploads/2369035\\_01019\\_GB-vlagoulovitel.pdf](http://www.climamarket.bg/wp-content/uploads/2369035_01019_GB-vlagoulovitel.pdf)

[http://www.climamarket.bg/wp-content/uploads/2336400\\_01018\\_GB-pechka.pdf](http://www.climamarket.bg/wp-content/uploads/2336400_01018_GB-pechka.pdf)

## Влагоуловители

Модели	Капацитет [л/24часа]	Въздухообмен [м3/час]	Консумация [kW]	Резервоар [л]	Захранване	Тегло [кг]	Работен диапазон [°C]	Хладилен агент	Наличност	Категория	Описание	Цена с ДДС
<b>Изушители на въздуха Einhell, Германия</b>												
LEF 10M	10	-	0,3	2	220	7.5	8~32	R134/90гр.	да	влагоуловител		259
NLE 20 E	19	180	0,6	5.3	220	12.5	8~32	R134/170гр.	да	влагоуловител		419
LEF 30	30	15	0,6	7	220	17.3	8~32	R134/230гр.	да	влагоуловител		569







## Отоплители

Модели	Мощност [kW]	Въздухообмен [м3/час]	Консумация [kW]	Резервоар [л]	Разход на гориво [л/ч]	Тегло [кг]	Комин [ф мм]	Наличност	Категория	Описание	Цена с ДДС
<b>Нафтов калорифер Einhell, Германия</b>											
DHG-200	20	400	2,00	19	2.0	12.7		да	отоплител		679



Повече информация за продуктите на: <http://www.climamarket.bg/?cat=50>  
<http://www.climamarket.bg/wp-content/uploads/VALUE-2011-Catalog.pdf>

## Инструменти, вакуумпомпи, източващи станции VALUE

<b>ВАКУУМ ПОМПИ</b>														
Модел	Максимален вакуум		Дебит [l/min]	Размери [mm]	Мощност	Количество масло [ml]	Тегло [kg]				Описание	Цена с ДДС		
	[Pa]	[micron]												
<b>ЕДНОСТЪПАЛНИ ВАКУУМ ПОМПИ</b>														
VE115N	2,0	150,0	51,0	290x124x230	1/4 HP	310	6,3				вакуум помпа	99,00		
<b>ДВУСТЪПАЛНИ ВАКУУМ ПОМПИ</b>														
VE215N	0,2	15,0	42,0	290x124x230	1/4HP	200	7,5				вакуум помпа	189,00		
<b>ЗАРЯДНИ СТАНЦИИ</b>														
Модел	Захранващо напрежение		Размери [mm]	Мощност	Дебит на източван хладилен агент [kg/min]			Автоматично самоизключване	Работна температура [°C]	Тегло [kg]		Описание	Цена с ДДС	
<b>ПРЕНОСИМИ ЗАРЯДНИ СТАНЦИИ ПРИГОДЕНИ ЗА СИСТЕМИ С ГОЛЯМО КОЛИЧЕСТВО ХЛАДИЛЕН АГЕНТ</b>														
VRR24A	230V/50~60Hz	100V/50~60Hz	115V/60Hz	495x230x340	1HP	Кат. III -0,46 - газ ; 3,14-течност ;7,47-крит.точка	КАТ. IV -0,50 - газ ; 3,62-течност;8,37-крит.точка	Кат. V -0,52 - газ; 3,70-течност;9,95-крит.точка	38,5 bar/3850 Кра	0~40	17		зарядна станция	1199,00
<b>СТАЦИОНАРНИ ЗАРЯДНИ СТАНЦИИ С ДВУСТЪПАЛНА ВАКУУМ ПОМПА</b>														
VRE12P	110~120V/50~60Hz	220~240V/50Hz	220~240V/50~60Hz	460x400x420	1/2HP 1/3HP	Кат. III -0,23 - газ ; 1,57-течност ;4,64-крит.точка	КАТ. IV -0,25 - газ ; 1,81-течност;5,57-крит.точка	Кат. V -0,26 - газ; 1,85-течност;6,22-крит.точка	38,5 bar/3850 Кра	0~40	36		зарядна станция	1399,00
<b>ТРЪБОРЕЗИ</b>														
VTC-16	подходящи за 1/8" ~5/8" (3~16мм)											инструмент, тръборез	9,00	
VTC-28	подходящи за 1/8" ~1~1/8" (4~28мм)											инструмент, тръборез	15,00	
<b>КОНУСНИ ДЪСКИ</b>														
VFT-808-I	подходящи за 3/16", 1/4 ", 5/16", 3/8", 1/2", 5/8", 3/4"											инструмент, конусна дъска	69,00	
VFT-809-I	подходящи за 1/4 ", 3/8", 1/2", 5/8", 3/4"											инструмент, конусна дъска	79,00	
<b>ЕЛЕКТРОННА ВЕЗНА</b>														
VES-50A	Претегляно количеств 50кг. ;Тегло на уреда;5кг.Точност :0,05%											електронна везна	199,00	

КЛИМА МАРКЕТ запазва правото си да променя цените указани в ценовата листа без предизвестие!



Повече информация за продуктите на: <http://www.climamarket.bg/?cat=35>

## Акcesoари и резервни части

Модел	Охл. [kW]	Отопл. [kW]	Консумация [kW]	Енергиен клас		Компресор	Захранване	Монтажен кит	Опер. Кабел [м]	Хладилен агент	Наличност	Описание	Цена с ДДС
				охл.	отопл.								
<b>Компресори на Панасоник</b>													
5CS102XEC										R410A	да	scroll компресор за серия ВКР,СКР 9 и 12 кВт, съвместим и с други марки	390,00
5RS102XBC01											да	ротационен компресор за серия ДКЕ рециклиран	150,00
5KS140EBA										R410A	да		120,00
<b>Компресори на Samsung</b>													
G8T260FUAEW										R410A	да		120,00
<b>Компресори на TOSHIBA</b>													
PA108X1C-4DZDE										R410A	да		60,00
PA200X2CS-4KU1										R410A	да		120,00
PX225X2C										R22	да		120,00
<b>Рециклиране на мотор за вътрешно тяло на Панасоник</b>													
CWA981149												рециклиране вътрешен мотор за серия ДКЕ	36,00
CWA981056												рециклиране вътрешен мотор за серия СКР	36,00
<b>PVC лента</b> <span style="float: right;"><b>за кашон</b></span>													
19mmX20m											да	Черна ПВЦ Лента по 120 бр. в Кашон	120,00
48mmX30m											да	Светло сива ПВЦ Лента по 48 бр. в Кашон	120,00
<b>Алуминиева лента</b> <span style="float: right;"><b>за кашон</b></span>													
50mmx30m											да	алуминиева лента по 24 бр. в Кашон	100,00

Повече информация за продуктите на: <http://www.climamarket.bg/?p=5035>

### Сплит системи (външно и вътрешно тяло)

Модели	Охл. [kW]	Отопл. [kW]	EER	COP	Енергиен клас		Тегло [кг]		Захранване	Тръби	Категория	Наличност	Цена с ДДС
<b>СТЕНЕН тип - DAIKIN инвертори</b>													
FTX25JV/RX25J	2.5 (1.3-3.0)	2.8 (1.3-4.0)	3,42	4,06	A	A	7,00	30,00	вътр.	6 и 10	стенен климатик	да	<b>1176,00</b>
FTX35JV/RX35J	3.2 (1.3-3.8)	3.5 (1.3-4.8)	3,37	3,76	A	A	7,00	30,00	вътр.	6 и 10	стенен климатик	да	<b>1320,00</b>
FTXN50K/RXN50K	5.0 (1.7-5.7)	5.5 (1.7-6.8)	3,21	3,50	B	B	12,00	48,00	вътр.	6 и 12	стенен климатик	да	<b>1578,00</b>
<b>ПОДОВ тип - DAIKIN инвертори</b>													
FVXS25F/RXS25J	2.5 (1.3-3.0)	3.4 (1.3-4.5)	4,39	4,30	A	A	14	34	вътр.	6 и 10	подов климатик	да	<b>1632,00</b>
FVXS35F/RXS35J	3.5 (1.4-3.8)	4.5 (1.4-5.0)	3,43	3,69	A	A	14	34	вътр.	6 и 10	подов климатик	да	<b>1968,00</b>
FVXS50F/RXS50F	5.0 (1.4-5.6)	5.8 (1.4-8.1)	3,23	3,63	A	A	14	48	вътр.	6 и 12	подов климатик	да	<b>2850,00</b>



запазва правото си да променя цените указани в ценовата листа без предизвестие!